

Serie de mecanismos interruptores y tomas de corriente





HACIA EL FUTURO

Estamos orgullosos de presentar al mercado europeo nuestra gama de mecanismos interruptores y tomas de corriente, la categoría de productos originales que ha ayudado a construir el legado de Panasonic durante casi un siglo.

Forjada en la historia de la compañía desde 1918, la gama de pequeño material de Panasonic, a lo largo de los años ha ofrecido productos de larga duración, basados en la seguridad y el confort con tecnologías de fabricación únicas y altamente avanzadas.

Nosotros, en Panasonic, nos comprometemos a ampliar nuestro concepto de seguridad y confort a todos nuestros clientes en Europa, proporcionando una amplia gama de productos que incluyen electrodomésticos, equipos audiovisuales y ahora, nuestros mecanismos interruptores y tomas de corriente.



*Producto original Panasonic
1918
Portalámparas*



Panasonic

Panasonic ofrece diversos productos como electrodomésticos, productos audiovisuales y equipamiento eléctrico, que satisfacen las necesidades individuales de cada cliente, a la vez que proporcionan una mejor calidad de vida en nuestro mundo.

División Electrodomésticos

TV, equipamiento de vídeo, aire acondicionado, frigoríficos, lavadoras y pequeños electrodomésticos.



División Life Solutions

Mecanismos interruptores y tomas de corriente, iluminación, sistemas fotovoltaicos, equipamiento para el hogar, ventilación y equipos de aire acondicionado, etc.



División Redes AVC

Sistemas de entretenimiento en vuelo, ordenadores, cámaras digitales, proyectores, cámaras de vigilancia, etc.



División Sistemas Industriales y Automoción

Equipos multimedia para automoción, baterías de ión-litio, baterías para almacenamiento de energía, componentes electrónicos, controles automáticos, etc.



División Soluciones Industriales

La División de Soluciones Industriales proporciona una amplia gama de soluciones en las áreas de negocio B2B incluyendo componentes electrónicos, equipos industriales, materiales electrónicos y baterías.



ÍNDICE

P06

Karre Plus



Los mecanismos de la serie Karre Plus completan la decoración de cualquier vivienda, gracias a su variedad de colores, acabados y un diseño único.

P30

Arkedia



Los marcos de la serie Arkedia tienen originales líneas que refuerzan el aspecto visual de las teclas.

P34

Arkedia Slim



Los marcos de la serie Arkedia Slim tienen un diseño elegante y con un espesor realmente fino.

P36

Pacific



La serie estanca de superficie Pacific IP54, ofrece una protección segura contra las salpicaduras del agua y del polvo en cualquier lugar.

P46

X-tendia



Las bases múltiples de la serie X-tendia ofrecen seguridad en las conexiones y comodidad, ya que pueden fijarse o colgarse gracias a su soporte especial incluido.

P54

Información técnica

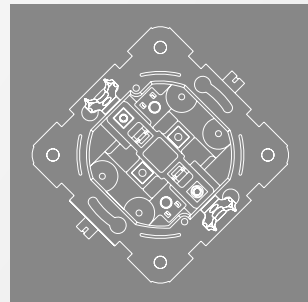

Consulta todas las especificaciones técnicas, esquemas de conexión y diagramas de cableado.

diseño
moderno



Panasonic



karre plus



Calidad superior, alta tecnología, diseño moderno y funcionalidad. Karre Plus alcanza la excelencia y la elegancia con un estilo único que satisface todos los gustos.

karre plus

Diseño

puro minimalismo



Karre Plus es la opción para aquellos que prefieren un diseño simple pero a la vez atractivo. Su forma elegante e intemporal encaja en todos los estilos decorativos.



Karre Plus lleva el estilo minimalista a lo más alto, con una extensa gama de soluciones, desde la más avanzada como el control de temperatura con termostatos hasta la más sencilla como los interruptores y tomas de corriente.



karre plus

Acabados
y colores

colores modernos materiales con estilo



Karre Plus

El color blanco como clásico.
Elegancia y minimalismo en
todos los espacios.



Karre Plus Colores Metálicos

Diseño ampliado con los
colores metálicos gris
oscuro, bronce, plata y
negro, que acompañan
todas las tendencias de
decoración.



Karre Plus Acrílico

Marcos acrílicos similares
al cristal pero irrompibles,
en los colores blanco, rojo,
verde y negro.



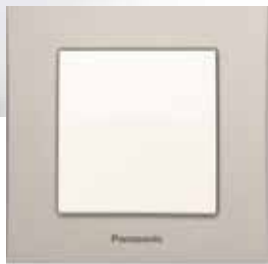

Karre Plus Aluminio
El equilibrio y la pureza del aluminio en los colores bronce, plata y negro.



Karre Plus Madera Natural
El resultado natural del roble, nogal y cerezo, que completa la decoración.



Karre Plus Corian
La esencia del Corian en los colores cuarzo negro, arena y gris.



montaje perfecto

Anillo intermedio: Fuerte y duradero

El anillo intermedio está diseñado para sujetar eficazmente la tecla y el marco al bastidor metálico. Su durabilidad asegura un uso continuado y el reemplazo de la tecla en caso necesario.

Mecanismo: Ligero y resistente

El resistente bastidor metálico, con un grosor de 1 mm, garantiza el rendimiento deseado durante la instalación. El saliente y muesca dispuestos en cada cara del bastidor, permiten una alineación perfecta del mecanismo.

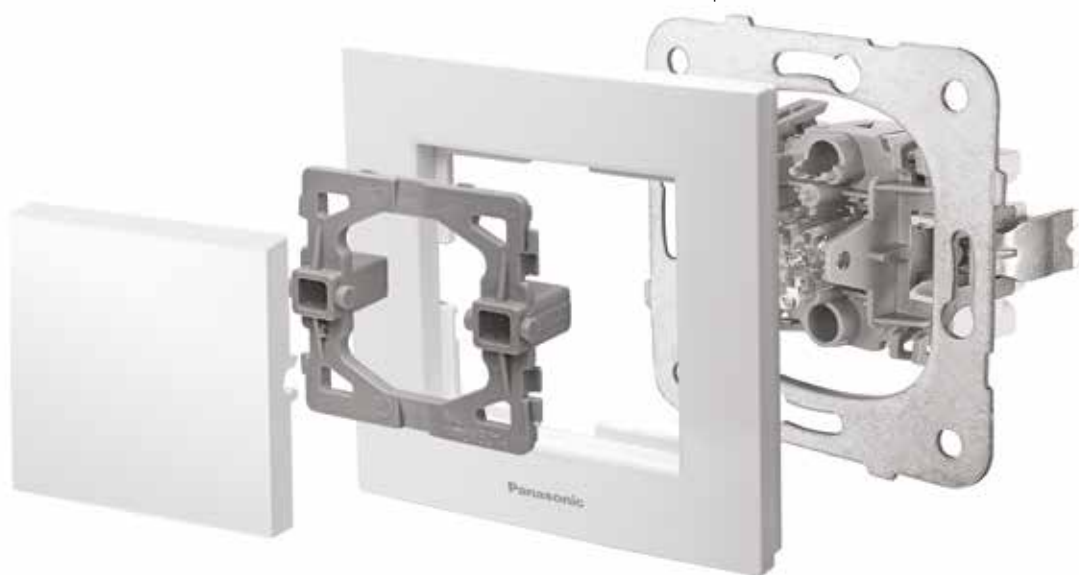

Tecla y tapa frontal: reemplazable en diferentes colores

Las teclas y las tapas frontales, disponibles en diferentes colores, son reemplazables. En el caso del color blanco, la tecla y la tapa frontal se incluyen en el mecanismo.

Marco: elegante y moderno

Los marcos Karre Plus, en sus diferentes colores y acabados, están disponibles en marcos de 1 a 6 elementos. Además pueden montarse de forma vertical u horizontal.



Interruptor con iluminación LED



Resistente bastidor metálico con un espesor de 1 mm.



El saliente y muesca dispuestos en cada cara del bastidor, permiten una alineación perfecta del mecanismo.

opciones modernas para casas modernas

Temporizador digital de persiana

Pantalla digital con programación
diaria y semanal. Incluye un
escenario especial antirrobo.



Temporizador digital de persiana
Pantalla digital LCD
Menús fáciles de usar
Reserva de marcha superior a 6 horas.
Modos semiabierto, abierto y cerrado.
Horario verano/invierno
Programación para 2 semanas
independientes





Reguladores de iluminación

Los nuevos reguladores de iluminación ofrecen comodidad y seguridad. La mejor forma de personalizar un ambiente.



Regulador de iluminación RLC

Función de regulación inteligente
Protección de sobretensión
Protección de sobrecarga (térmico)
Potencia 20W-350W
Tipos de carga R, L y C

Regulador de iluminación RL

Protección contra cortocircuito
Protección de sobrecarga (térmico)
Potencia 20W-500W
Tipos de carga R y L

Regulador de iluminación RC

Protección contra cortocircuito
Protección de sobrecarga (térmico)
Potencia 40W-400W
Tipos de carga R y C

Regulador de iluminación 1-10V

Regula las lámparas fluorescentes conectadas a un balasto regulable.
Corriente de conmutación de 6A.

- 4 modelos diferentes según el tipo de iluminación a utilizar: RLC, RL, RC y 1-10V.
- Protección contra los errores derivados de la instalación. Protección contra sobrecarga y cortocircuito.
- Facilidad para encender y apagar con un solo toque gracias a la función Push On-Off.
- Entrada para un conmutador en los tipos RL y RC.
- Detección automática de carga en el tipo RLC.

Termostato analógico y digital

Ajuste de la temperatura con alta precisión gracias al algoritmo especial PI. El termostato digital, con menú retroiluminado y fácil de usar, está disponible en 7 idiomas.





Termostato analógico
Ajuste de temperatura entre 10°C - 30°C con precisión de medición de +/- 1°C.
LED de advertencia.
Protección contra la congelación.





Termostato digital programable
Ajuste de temperatura entre 5°C - 30°C con precisión de medición +/- 1°C.
Pantalla digital LCD.
Menús fáciles de usar.
Reserva de marcha superior a 6 horas.
Modos en casa, fuera de casa y nocturno.
Horario verano/invierno.
Programación para 2 semanas independientes.
Protección contra la congelación.

Interruptores, conmutadores, cruzamiento, interruptores bipolares y pulsadores



Tecla para interruptor, conmutador, cruzamiento e interruptor bipolar.

DESCRIPCIÓN	Referencia	Und. emb.		Colores	Referencia	Und. emb.
 <p>Interruptor Conmutador Cruzamiento - 10A 250V - Tecla blanca incluida</p>	WKTT01012WH	12/120		<ul style="list-style-type: none"> <input type="checkbox"/> Blanco <input type="checkbox"/> Plata <input type="checkbox"/> Bronce <input type="checkbox"/> Gris oscuro <input type="checkbox"/> Negro 	incluida	-
	WKTT01032WH	12/120			WKTR00011SL	12/240
	WKTT01052WH	12/120			WKTR00011BR	12/240
<p>Interruptor bipolar - 16A 250V - Tecla blanca incluida</p>	WKTT01432WH	12/120			WKTR00011DG	12/240
					WKTR00011BL	12/240

Tecla con visor para interruptor luminoso, conmutador luminoso e interruptor bipolar luminoso.

DESCRIPCIÓN	Referencia	Und. emb.		Colores	Referencia	Und. emb.
 <p>Interruptor luminoso Conmutador luminoso - 10A 250V - Tecla blanca incluida</p>	WKTT01022WH	12/120		<ul style="list-style-type: none"> <input type="checkbox"/> Blanco <input type="checkbox"/> Plata <input type="checkbox"/> Bronce <input type="checkbox"/> Gris oscuro <input type="checkbox"/> Negro 	incluida	-
	WKTT01042WH	12/120			WKTR00021SL	12/240
<p>Interruptor bipolar luminoso - 16A 250V - Tecla blanca incluida</p>	WKTT01442WH	12/120			WKTR00021BR	12/240
					WKTR00021DG	12/240
					WKTR00021BL	12/120

Tecla para pulsador con símbolo luz.

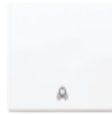

DESCRIPCIÓN	Referencia	Und. emb.		Colores	Referencia	Und. emb.
 <p>Pulsador con símbolo luz - 10A 250V - Tecla blanca incluida</p>	WKTT01162WH	12/120		<ul style="list-style-type: none"> <input type="checkbox"/> Blanco <input type="checkbox"/> Plata <input type="checkbox"/> Bronce <input type="checkbox"/> Gris oscuro <input type="checkbox"/> Negro 	incluida	-
						WKTR00161SL
					WKTR00161BR	12/240
					WKTR00161DG	12/240
					WKTR00161BL	12/240

Tecla para pulsador con símbolo campana.



DESCRIPCIÓN	Referencia	Und. emb.		Colores	Referencia	Und. emb.
 <p>Pulsador con símbolo campana. - 10A 250V - Tecla blanca incluida</p>	WKTT01192WH	12/120		<ul style="list-style-type: none"> <input type="checkbox"/> Blanco <input type="checkbox"/> Plata <input type="checkbox"/> Bronce <input type="checkbox"/> Gris oscuro <input type="checkbox"/> Negro 	incluida	-
						WKTR00191SL
					WKTR00191BR	12/240
					WKTR00191DG	12/240
					WKTR00191BL	12/240

Pulsadores



Tecla para pulsador con símbolo cerradura.

DESCRIPCIÓN	Referencia	Und. emb.		Colores	Referencia	Und. emb.
 <p>Pulsador con símbolo cerradura</p> <p>- 10A 250V - Tecla blanca incluida</p>	WKTT01182WH	12/120		<input type="checkbox"/> Blanco <input type="checkbox"/> Plata <input type="checkbox"/> Bronce <input type="checkbox"/> Gris oscuro <input type="checkbox"/> Negro	incluida	-
						WKTR00181SL 12/240 WKTR00181BR 12/240 WKTR00181DG 12/240 WKTR00181BL 12/240



Tecla para pulsador con tirador.

DESCRIPCIÓN	Referencia	Und. emb.		Colores	Referencia	Und. emb.	
 <p>Pulsador con tirador</p> <p>- 10A 250V - Tecla incluida</p>	WKTT01252WH	12/120		<input type="checkbox"/> Blanco <input type="checkbox"/> Plata <input type="checkbox"/> Bronce <input type="checkbox"/> Gris oscuro <input type="checkbox"/> Negro	incluida	-	
	WKTT01252SL *	12/120				incluida	-
	WKTT01252BR *	12/120				incluida	-
	WKTT01252DG *	12/120				incluida	-
	WKTT01252BL *	12/120				incluida	-

Tecla con visor para pulsador luminoso.

DESCRIPCIÓN	Referencia	Und. emb.		Colores	Referencia	Und. emb.
 <p>Pulsador luminoso</p> <p>- 10A 250V - Tecla blanca con visor incluida</p>	WKTT01172WH	12/120		<input type="checkbox"/> Blanco <input type="checkbox"/> Plata <input type="checkbox"/> Bronce <input type="checkbox"/> Gris oscuro <input type="checkbox"/> Negro	incluida	-
						WKTR00021SL 12/240 WKTR00021BR 12/240 WKTR00021DG 12/240 WKTR00021BL 12/240



Tecla con portaetiqueta para pulsador luminoso.

DESCRIPCIÓN	Referencia	Und. emb.		Colores	Referencia	Und. emb.
 <p>Pulsador luminoso con portaetiqueta.</p> <p>- 10A 250V - Tecla blanca con portaetiqueta incluida</p>	WKTT01202WH	12/120		<input type="checkbox"/> Blanco <input type="checkbox"/> Plata <input type="checkbox"/> Bronce <input type="checkbox"/> Gris oscuro <input type="checkbox"/> Negro	incluida	-
						WKTR00201SL * 12/240 WKTR00201BR 12/240 WKTR00201DG * 12/240 WKTR00201BL 12/240



* Bajo pedido. Consultar plazo de entrega.

Interruptores y conmutadores dobles e interruptor triple

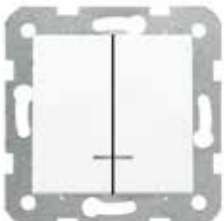

Tecla partida para interruptor y conmutador doble.

DESCRIPCIÓN	Referencia	Und. emb.		Colores	Referencia	Und. emb.
 <p>Interruptor doble</p> <p>Conmutador doble</p> <p>- 10A 250V</p> <p>- Tecla blanca partida incluida</p>	WKTT01092WH	12/120		<ul style="list-style-type: none"> <input type="checkbox"/> Blanco <input type="checkbox"/> Plata <input type="checkbox"/> Bronce <input type="checkbox"/> Gris oscuro <input type="checkbox"/> Negro 	incluida	-
	WKTT01112WH	12/120			WKTR00091SL	12/240
					WKTR00091BR	12/240
					WKTR00091DG	12/240
					WKTR00091BL	12/240

Tecla partida con visor para interruptor doble luminoso.

DESCRIPCIÓN	Referencia	Und. emb.		Colores	Referencia	Und. emb.
 <p>Interruptor doble luminoso</p> <p>- 10A 250V</p> <p>- Tecla blanca partida con visor incluida</p>	WKTT01102WH	12/120		<ul style="list-style-type: none"> <input type="checkbox"/> Blanco <input type="checkbox"/> Plata <input type="checkbox"/> Bronce <input type="checkbox"/> Gris oscuro <input type="checkbox"/> Negro 	incluida	-
						WKTR00101SL *
					WKTR00101BR *	12/240
					WKTR00101DG *	12/240
					WKTR00101BL	12/240

Teclas partidas para interruptor triple.

DESCRIPCIÓN	Referencia	Und. emb.		Colores	Referencia	Und. emb.
 <p>Interruptor triple</p> <p>- 10A 250V</p> <p>- Teclas partidas blancas incluidas</p>	WKTT00152WH	12/120		<ul style="list-style-type: none"> <input type="checkbox"/> Blanco <input type="checkbox"/> Plata <input type="checkbox"/> Bronce <input type="checkbox"/> Gris oscuro <input type="checkbox"/> Negro 	incluida	-
						WKTR00151SL *
					WKTR00151BR *	12/240
					WKTR00151DG *	12/240
					WKTR00151BL	12/240



* Bajo pedido. Consultar plazo de entrega.

Control de persianas

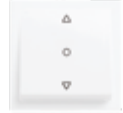
Tecla para interruptor de persiana con posición central.

DESCRIPCIÓN	Referencia	Und. emb.		Colores	Referencia	Und. emb.
 <p>Interruptor de persiana con posición central</p> <ul style="list-style-type: none"> - 10A 250V - Tecla blanca incluida 	90967072-SP	10/100		<input type="checkbox"/> Blanco	incluida	-

Tecla partida para pulsador doble de persiana.

DESCRIPCIÓN	Referencia	Und. emb.		Colores	Referencia	Und. emb.
 <p>Pulsador doble de persiana</p> <ul style="list-style-type: none"> - 10A 250V - Tecla blanca partida incluida 	WKTT01222WH	12/120		<input type="checkbox"/> Blanco	incluida	-
				<input type="checkbox"/> Plata	WKTR00221SL	12/240
				<input type="checkbox"/> Bronce	WKTR00221BR	12/240
				<input type="checkbox"/> Gris oscuro	WKTR00221DG	12/240
				<input type="checkbox"/> Negro	WKTR00221BL	12/240

Tapa electrónica frontal para temporizador digital de persiana:

DESCRIPCIÓN	Referencia	Und. emb.		Colores	Referencia	Und. emb.
 <p>Temporizador digital de persiana</p> <ul style="list-style-type: none"> - 5A 230V - Pantalla digital LCD - Menús fáciles de usar - Reserva de marcha 6 horas - Modos semiabierto, abierto y cerrado - Programación para 2 semanas independientes - Tapa electrónica frontal incluida 	WKTT05435WH	6/60		<input type="checkbox"/> Blanco	incluida	-
	WKTR05435SL *	6/60		<input type="checkbox"/> Plata	incluida	-
	WKTR05435BR *	6/60		<input type="checkbox"/> Bronce	incluida	-
	WKTR05435DG *	6/60		<input type="checkbox"/> Gris oscuro	incluida	-
	WKTR05435BL *	6/60		<input type="checkbox"/> Negro	incluida	-



* Bajo pedido. Consultar plazo de entrega.

Reguladores de iluminación e interruptores de tarjeta

Tapa frontal para regulador de iluminación.

DESCRIPCIÓN	Referencia	Und. emb.		Colores	Referencia	Und. emb.
 <p>Regulador de iluminación LED RL 6-100W/VA</p> <p>Regulador de iluminación RL 20-500W/VA</p> <p>Regulador de iluminación RC 40-400W /VA</p> <p>Regulador de iluminación RLC 20-350W/VA</p> <p>Regulador de iluminación 1-10V</p> <p>- 230V</p> <p>- Tapa frontal blanca incluida</p>	WKTT05202WH	8/80		<ul style="list-style-type: none"> <input type="checkbox"/> Blanco <input type="checkbox"/> Plata <input type="checkbox"/> Bronce <input type="checkbox"/> Gris oscuro <input type="checkbox"/> Negro 	Incluida	-
	WKTT05282WH	8/80			WKTR05281SL	10/100
	WKTT05252WH	8/80			WKTR05281BR	10/100
	WKTT05242WH	8/80			WKTR05281DG	10/100
	WKTT05272WH	8/80			WKTR05281BL	10/100

Tapa frontal para interruptor de tarjeta.

DESCRIPCIÓN	Referencia	Und. emb.		Colores	Referencia	Und. emb.
 <p>Interruptor de tarjeta (no incluida)</p> <p>- Compatible con todas las tarjetas del hotel</p> <p>- Requiere un contactor (no incluido)</p> <p>- Tapa frontal incluida</p>	WKTT05832WH	10/100		<ul style="list-style-type: none"> <input type="checkbox"/> Blanco <input type="checkbox"/> Plata <input type="checkbox"/> Bronce <input type="checkbox"/> Gris oscuro <input type="checkbox"/> Negro 	incluida	-
	WKTT05832SL *	10/100			incluida	-
	WKTT05832BR *	10/100			incluida	-
	WKTT05832DG *	10/100			incluida	-
	WKTT05832BL *	10/100			incluida	-

* Bajo pedido. Consultar plazo de entrega.

Detectores de movimiento y termostatos



Tapa frontal electrónica para detector de movimiento a 3 hilos.



DESCRIPCIÓN	Referencia	Und. emb.	Colores	Referencia	Und. emb.
Detector de movimiento a 3 hilos: - Alcance 5m - Ángulo 180° - Función maestro / esclavo - Tapa electrónica frontal incluida	WKTT05535WH *	6/60	 <ul style="list-style-type: none"> <input type="checkbox"/> Blanco <input type="checkbox"/> Plata <input type="checkbox"/> Bronce <input type="checkbox"/> Gris oscuro <input type="checkbox"/> Negro 	incluida	-
	WKTT05535SL *	6/60		incluida	-
	WKTT05535BR *	6/60		incluida	-
	WKTT05535DG *	6/60		incluida	-
	WKTT05535BL *	6/60		incluida	-



Tapa frontal electrónica para detector de movimiento a 2 hilos.



DESCRIPCIÓN	Referencia	Und. emb.	Colores	Referencia	Und. emb.
Detector de movimiento a 2 hilos: - Alcance 5m - Ángulo 180° - Tapa electrónica frontal incluida	WKTT05515WH *	6/60	 <ul style="list-style-type: none"> <input type="checkbox"/> Blanco <input type="checkbox"/> Plata <input type="checkbox"/> Bronce <input type="checkbox"/> Gris oscuro <input type="checkbox"/> Negro 	incluida	-
	WKTT05515SL *	6/60		incluida	-
	WKTT05515BR *	6/60		incluida	-
	WKTT05515DG *	6/60		incluida	-
	WKTT05515BL *	6/60		incluida	-

Tapa electrónica frontal para termostato analógico



DESCRIPCIÓN	Referencia	Und. emb.	Colores	Referencia	Und. emb.
Termostato analógico - 10A (NO) 5A(NC) 230V - Ajuste de temperatura: 10°C - 30°C - LED de advertencia - Protección contra congelación - Tapa electrónica frontal incluida	WKTT05415WH *	6/60	 <ul style="list-style-type: none"> <input type="checkbox"/> Blanco <input type="checkbox"/> Plata <input type="checkbox"/> Bronce <input type="checkbox"/> Gris oscuro <input type="checkbox"/> Negro 	incluida	-
	WKTT05415SL *	6/60		incluida	-
	WKTT05415BR *	6/60		incluida	-
	WKTT05415DG *	6/60		incluida	-
	WKTT05415BL *	6/60		incluida	-

Tapa electrónica frontal para termostato digital



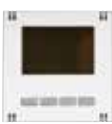

DESCRIPCIÓN	Referencia	Und. emb.	Colores	Referencia	Und. emb.
Termostato digital - 10A (NO) 5A(NC) 230V - Pantalla digital LCD - Menús fáciles de usar - Ajuste de temperatura entre 5°C - 30°C - Reserva de marcha 6 horas - Modos en casa, fuera de casa y nocturno - Programación para 2 semanas independientes - Protección contra la congelación - Tapa electrónica frontal incluida	WKTT05425WH	6/60	 <ul style="list-style-type: none"> <input type="checkbox"/> Blanco <input type="checkbox"/> Plata <input type="checkbox"/> Bronce <input type="checkbox"/> Gris oscuro <input type="checkbox"/> Negro 	incluida	-
	WKTT05425SL *	6/60		incluida	-
	WKTT05425BR *	6/60		incluida	-
	WKTT05425DG *	6/60		incluida	-
	WKTT05425BL *	6/60		incluida	-



* Bajo pedido. Consultar plazo de entrega.

Tomas de corriente



Cazoleta para toma de corriente.

DESCRIPCIÓN	Referencia	Und. emb.		Colores	Referencia	Und. emb.
 <p>Toma de corriente 2P+T</p> <ul style="list-style-type: none"> - 16A 250V - Bornas a tornillo - Protección infantil - Cazoleta blanca incluida 	WKTT02122WH	12/120		<input type="checkbox"/> Blanco	incluida	-
				<input type="checkbox"/> Plata	WKTR02121SL	12/240
				<input type="checkbox"/> Bronce	WKTR02121BR	12/240
				<input type="checkbox"/> Gris oscuro	WKTR02121DG	12/240
				<input type="checkbox"/> Negro	WKTR02121BL	12/240



Cazoleta para toma de corriente.

DESCRIPCIÓN	Referencia	Und. emb.		Colores	Referencia	Und. emb.
 <p>Toma de corriente 2P+T</p> <ul style="list-style-type: none"> - 16A 250V - Bornas de conexión rápida - Protección infantil - Cazoleta blanca incluida 	WKTT03122WH	12/120		<input type="checkbox"/> Blanco	incluida	-
				<input type="checkbox"/> Plata	WKTR02121SL	12/240
				<input type="checkbox"/> Bronce	WKTR02121BR	12/240
				<input type="checkbox"/> Gris oscuro	WKTR02121DG	12/240
				<input type="checkbox"/> Negro	WKTR02121BL	12/240

Cazoleta con tapa para toma de corriente.

DESCRIPCIÓN	Referencia	Und. emb.		Colores	Referencia	Und. emb.
 <p>Toma de corriente con tapa 2P+T</p> <ul style="list-style-type: none"> - 16A 250V - Bornas a tornillo - Protección infantil - Cazoleta blanca incluida 	WKTT02102WH	12/120		<input type="checkbox"/> Blanco	incluida	-
				<input type="checkbox"/> Plata	WKTR02101SL	12/240
				<input type="checkbox"/> Bronce	WKTR02101BR	12/240
				<input type="checkbox"/> Gris oscuro	WKTR02101DG	12/240
				<input type="checkbox"/> Negro	WKTR02101BL	12/240

Cazoleta para toma de corriente doble.

DESCRIPCIÓN	Referencia	Und. emb.		Colores	Referencia	Und. emb.
 <p>Toma de corriente doble 2P+T</p> <ul style="list-style-type: none"> - 16A 250V - Bornas a tornillo - Protección infantil - Cazoleta blanca incluida - Instalación en una caja universal 	WKTT02152WH	10/100		<input type="checkbox"/> Blanco	incluida	-
				<input type="checkbox"/> Plata	WKTR02151SL	10/100
				<input type="checkbox"/> Bronce	WKTR02151BR *	10/100
				<input type="checkbox"/> Gris oscuro	WKTR02151DG	10/100
				<input type="checkbox"/> Negro	WKTR02151BL	10/100

* Bajo pedido. Consultar plazo de entrega.

Toma de corriente con cargadores USB



DESCRIPCIÓN	Referencia	Und. emb.	Colores	Referencia	Und. emb.
Toma de corriente 2P+T con doble cargador USB-A - 16 250V - Bornas de conexión rápida - Protección infantil - 5V 2A - Cazoleta y marco sin logotipo incluidos	90961082-SP	8/80	<input type="checkbox"/> Blanco <input type="checkbox"/> Plata <input type="checkbox"/> Bronce <input type="checkbox"/> Gris oscuro <input type="checkbox"/> Negro	incluida	-
	93000092-SP	8/80		incluida	-
	93000292-SP	8/80		incluida	-
	93000492-SP	8/80		incluida	-
	93000592-SP	8/80		incluida	-













Cargadores USB



DESCRIPCIÓN	Referencia	Und. emb.	Colores	Referencia	Und. emb.
Cargador doble USB-A - 5V 2A - Tapa frontal incluida	WKTT02312WH	10/100	<input type="checkbox"/> Blanco <input type="checkbox"/> Plata <input type="checkbox"/> Bronce <input type="checkbox"/> Gris oscuro <input type="checkbox"/> Negro	incluida	-
	WKTT02312SL	10/100		incluida	-
	WKTT02312BR	10/100		incluida	-
	WKTT02312DG	10/100		incluida	-
	WKTT02312BL	10/100		incluida	-

Técnica de telecomunicación

Tapa frontal para toma simple o doble de datos o de teléfono y toma doble keystone.

	DESCRIPCIÓN Toma de teléfono RJ11 - Con alojamiento para otra base - Tapa frontal blanca incluida	Referencia	Und. emb.		Colores	Referencia	Und. emb.
		WKTT04022WH	12/120		<input type="checkbox"/> Blanco <input type="checkbox"/> Plata <input type="checkbox"/> Bronce <input type="checkbox"/> Gris oscuro <input type="checkbox"/> Negro	incluida WKTR04081SL WKTR04081BR WKTR04081DG WKTR04081BL	- 12/240 12/240 12/240 12/240
	DESCRIPCIÓN Toma doble de teléfono RJ11 Cat.3 - Tapa frontal blanca incluida	Referencia	Und. emb.		Colores	Referencia	Und. emb.
		WKTT04032WH	12/120		<input type="checkbox"/> Blanco <input type="checkbox"/> Plata <input type="checkbox"/> Bronce <input type="checkbox"/> Gris oscuro <input type="checkbox"/> Negro	incluida WKTR04081SL WKTR04081BR WKTR04081DG WKTR04081BL	- 12/240 12/240 12/240 12/240
	DESCRIPCIÓN Toma de datos RJ45 RJ45 Cat. 5e RJ45 Cat. 6 - Con alojamiento para otra base - Tapa frontal blanca incluida	Referencia	Und. emb.		Colores	Referencia	Und. emb.
		WKTT04042WH WKTT04052WH	12/120 12/120		<input type="checkbox"/> Blanco <input type="checkbox"/> Plata <input type="checkbox"/> Bronce <input type="checkbox"/> Gris oscuro <input type="checkbox"/> Negro	incluida WKTR04081SL WKTR04081BR WKTR04081DG WKTR04081BL	- 12/240 12/240 12/240 12/240
	DESCRIPCIÓN Toma doble de datos RJ45 RJ45 Cat. 5e RJ45 Cat. 6 - Tapa frontal blanca incluida	Referencia	Und. emb.		Colores	Referencia	Und. emb.
		WKTT04062WH WKTT04072WH	12/120 12/120		<input type="checkbox"/> Blanco <input type="checkbox"/> Plata <input type="checkbox"/> Bronce <input type="checkbox"/> Gris oscuro <input type="checkbox"/> Negro	incluida WKTR04081SL WKTR04081BR WKTR04081DG WKTR04081BL	- 12/240 12/240 12/240 12/240
	DESCRIPCIÓN Toma de datos RJ45 + toma de teléfono RJ11 Cat.3 RJ45 Cat. 5e + RJ11 Cat.3 RJ45 Cat. 6 + RJ11 Cat.3 - Tapa frontal blanca incluida	Referencia	Und. emb.		Colores	Referencia	Und. emb.
		WKTT04082WH WKTT04092WH	12/120 12/120		<input type="checkbox"/> Blanco <input type="checkbox"/> Plata <input type="checkbox"/> Bronce <input type="checkbox"/> Gris oscuro <input type="checkbox"/> Negro	incluida WKTR04081SL WKTR04081BR WKTR04081DG WKTR04081BL	- 12/240 12/240 12/240 12/240
	DESCRIPCIÓN Toma doble Keystone, sin conectores - Tapa frontal blanca incluida	Referencia	Und. emb.		Colores	Referencia	Und. emb.
		WKTT04122WH	12/120		<input type="checkbox"/> Blanco <input type="checkbox"/> Plata <input type="checkbox"/> Bronce <input type="checkbox"/> Gris oscuro <input type="checkbox"/> Negro	incluida WKTR04081SL WKTR04081BR WKTR04081DG WKTR04081BL	- 12/240 12/240 12/240 12/240

Técnica de telecomunicación



DESCRIPCIÓN	Referencia	Und. emb.
Conector de fibra óptica SC/APC para keystone	42088	10

Tapa frontal para toma de televisión TV-SAT.



DESCRIPCIÓN	Referencia	Und. emb.
Toma de televisión final TV-SAT - Atenuación 1dB - 5-2.300 MHz	BSD201S	12/120

Colores	Referencia	Und. emb.
Blanco	90950685	-
Plata	WKTR04601SL	12/240
Bronce	WKTR04601BR	12/240
Gris oscuro	WKTR04601DG	12/240
Negro	WKTR04601BL	12/240

Tapa frontal para toma de audio RCA L+R.

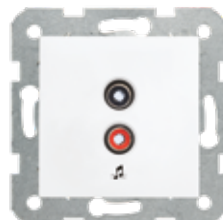

DESCRIPCIÓN	Referencia	Und. emb.
Toma de audio RCA L+R - Tapa frontal blanca incluida	WKTT05602WH *	12/120

Colores	Referencia	Und. emb.
Blanco	incluida	-
Plata	WKTR05601SL	12/240
Bronce	WKTR05601BR	12/240
Gris oscuro	WKTR05601DG	12/240
Negro	WKTR05601BL	12/240

Tapa frontal para control de volumen para audio.



DESCRIPCIÓN	Referencia	Und. emb.
Control de volumen para audio - Tapa frontal blanca incluida	WKTT05612WH	12/120

Colores	Referencia	Und. emb.
Blanco	incluida	-
Plata	WKTR05611SL	10/200
Bronce	WKTR05611BR	10/200
Gris oscuro	WKTR05611DG	10/200
Negro	WKTR05611BL *	10/*200

Tapa frontal para selector de canal de audio.



DESCRIPCIÓN	Referencia	Und. emb.
Selector de canal de audio - Tapa frontal blanca incluida	WKTT05632WH *	12/120

Colores	Referencia	Und. emb.
Blanco	incluida	-
Plata	WKTR05631SL *	10/200
Bronce	WKTR05631BR *	10/200
Gris oscuro	WKTR05631DG *	10/200
Negro	WKTR05631BL *	10/200





DESCRIPCIÓN	Referencia	Und. emb.
Toma USB de datos	WKTT04192WH	12/120
- Conexión hembra/hembra	WKTT04192SL *	12/120
- Longitud máxima del cable 5m	WKTT04192BR *	12/120
- Tapa frontal incluida	WKTT04192DG	12/120
	WKTT04192BL	12/120

Colores	Referencia	Und. emb.
Blanco	incluida	-
Plata	incluida	-
Bronce	incluida	-
Gris oscuro	incluida	-
Negro	incluida	-



* Bajo pedido. Consultar plazo de entrega.

Técnica de telecomunicación



DESCRIPCIÓN	Referencia	Und. emb.		Colores	Referencia	Und. emb.
 <p>Toma VGA</p> <p>- Conexión hembra/hembra</p> <p>- Tapa frontal incluida</p>	WKTT04712WH	12/120		<ul style="list-style-type: none"> <input type="checkbox"/> Blanco <input type="checkbox"/> Plata <input type="checkbox"/> Bronce <input type="checkbox"/> Gris oscuro <input type="checkbox"/> Negro 	incluida	-
	WKTT04712SL *	12/120			incluida	-
	WKTT04712BR *	12/120			incluida	-
	WKTT04712DG *	12/120			incluida	-
	WKTT04712BL *	12/120			incluida	-

DESCRIPCIÓN	Referencia	Und. emb.		Colores	Referencia	Und. emb.
 <p>Toma HDMI</p> <p>- Conexión hembra/hembra</p> <p>- HDMI 1.4</p> <p>- Tapa frontal incluida</p>	WKTT04702WH	12/120		<ul style="list-style-type: none"> <input type="checkbox"/> Blanco <input type="checkbox"/> Plata <input type="checkbox"/> Bronce <input type="checkbox"/> Gris oscuro <input type="checkbox"/> Negro 	incluida	-
	WKTT04702SL *	12/120			incluida	-
	WKTT04702BR *	12/120			incluida	-
	WKTT04702DG *	12/120			incluida	-
	WKTT04702BL	12/120			incluida	-

Tapa frontal para salida de hilos.

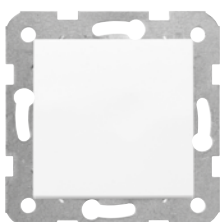
DESCRIPCIÓN	Referencia	Und. emb.		Colores	Referencia	Und. emb.
 <p>Salida de hilos</p> <p>- Tapa frontal blanca incluida</p>	WKTT07022WH	12/120		<ul style="list-style-type: none"> <input type="checkbox"/> Blanco <input type="checkbox"/> Plata <input type="checkbox"/> Bronce <input type="checkbox"/> Gris oscuro <input type="checkbox"/> Negro 	incluida	-
					WKTR07021SL	12/120
					WKTR07021BR	12/120
					WKTR07021DG	12/120
					WKTR07021BL	12/120

DESCRIPCIÓN	Referencia	Und. emb.		Colores	Referencia	Und. emb.
 <p>Tapa ciega</p> <p>- Tapa frontal incluida</p>	WKTT07012WH	12/120		<ul style="list-style-type: none"> <input type="checkbox"/> Blanco <input type="checkbox"/> Plata <input type="checkbox"/> Bronce <input type="checkbox"/> Gris oscuro <input type="checkbox"/> Negro 	incluida	-
	WKTT07012SL	12/120			incluida	-
	WKTT07012BR	12/120			incluida	-
	WKTT07012DG	12/120			incluida	-
	WKTT07012BL	12/120			incluida	-

DESCRIPCIÓN	Referencia	Und. emb.		Colores	Referencia	Und. emb.
 <p>Zumbador</p> <p>- 230V</p> <p>- Tapa frontal blanca incluida</p>	90967106-SP	12/120		<ul style="list-style-type: none"> <input type="checkbox"/> Blanco 	incluida	-

* Bajo pedido. Consultar plazo de entrega.

Cajas para montaje en superficie y membranas IP44

DESCRIPCIÓN		Color	Referencia	Und. emb.
 Caja de superficie para marco simple		<input type="checkbox"/> Blanco	WKTC07919WH	12/120

DESCRIPCIÓN		Color	Referencia	Und. emb.
 Caja de superficie para marco doble		<input type="checkbox"/> Blanco	WKTC07929WH	9/54

DESCRIPCIÓN		Referencia	Und. emb.
 Membrana IP44 para mecanismo con tecla ancha		WKTC07124NC	10/100

DESCRIPCIÓN		Referencia	Und. emb.
 Membrana IP44 para mecanismo con teclas dobles		WKTC07134NC	10/100

DESCRIPCIÓN		Referencia	Und. emb.
 Membrana IP44 para toma de corriente con tapa		WKTC07114NC	10/100

Marcos

Marcos sin logotipo para montaje horizontal o vertical.

Marco 1 elemento



Marco para toma de corriente doble



Marco 2 elementos

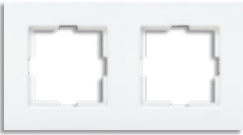

Marco 3 elementos



Marco 4 elementos



Marco 5 elementos



Marco 6 elementos

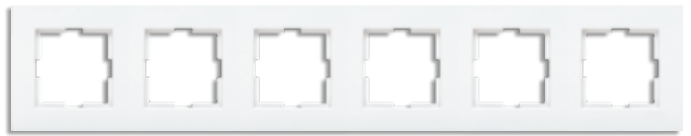

Marcos sin logotipo Panasonic	1 elemento	2 elementos	3 elementos	4 elementos	5 elementos	6 elementos	Marco para toma de corriente doble
Blanco	WKTF00012WH	WKTF00022WH	WKTF00032WH	WKTF00042WH	WKTF00052WH	WKTF00062WH	WKTF00092WH
Plata	WKTF00012SL	WKTF00022SL	WKTF00032SL	WKTF00042SL	WKTF00052SL	WKTF00062SL	WKTF00092SL
Bronce	WKTF00012BR	WKTF00022BR	WKTF00032BR	WKTF00042BR	WKTF00052BR	WKTF00062BR	WKTF00092BR
Gris oscuro	WKTF00012DG	WKTF00022DG	WKTF00032DG	WKTF00042DG	WKTF00052DG	WKTF00062DG	WKTF00092DG
Negro	WKTF00012BL	WKTF00022BL	WKTF00032BL	WKTF00042BL	WKTF00052BL	WKTF00062BL	WKTF00092BL
Acrílico blanco	WKTF00012WA	WKTF00022WA	WKTF00032WA	WKTF00042WA	—	—	—
Acrílico verde	WKTF00012GA	WKTF00022GA	WKTF00032GA	WKTF00042GA	—	—	—
Acrílico rojo	WKTF00012RA	WKTF00022RA	WKTF00032RA	WKTF00042RA	—	—	—
Acrílico negro	WKTF00012BA	WKTF00022BA	WKTF00032BA	WKTF00042BA	—	—	—
Aluminio plata	WKTF00013AS	WKTF00023AS	WKTF00033AS	WKTF00043AS	—	—	WKTF00092AS*
Aluminio bronce	WKTF00013AR	WKTF00023AR	WKTF00033AR	WKTF00043AR	—	—	WKTF00092AR*
Aluminio negro	WKTF00013AB	WKTF00023AB	WKTF00033AB	WKTF00043AB	—	—	WKTF00092AB*
Madera roble	WKTF00013WO	WKTF00023WO	WKTF00033WO	WKTF00043WO*	—	—	WKTF00092WO*
Madera cerezo	WKTF00013WK	WKTF00023WK	WKTF00033WK	WKTF00043WK*	—	—	WKTF00092WK*
Madera nogal	WKTF00013WW	WKTF00023WW	WKTF00033WW	WKTF00043WW	—	—	WKTF00092WW*
Corian arena	WKTF00013CS	WKTF00023CS	WKTF00033CS	WKTF00043CS	—	—	WKTF00092CS*
Corian gris	WKTF00013CD	WKTF00023CD	WKTF00033CD	WKTF00043CD	—	—	WKTF00092CD*
Corian cuarzo negro	WKTF00013CB	WKTF00023CB	WKTF00033CB	WKTF00043CB	—	—	WKTF00092CB*

* Bajo pedido. Consultar plazo de entrega.

Colores y acabados disponibles

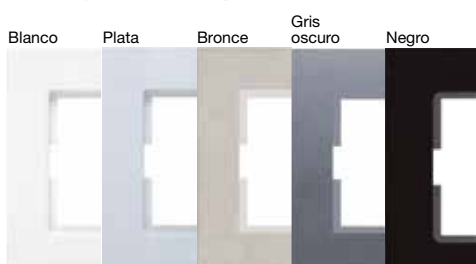

Marcos

Marcos con logotipo Panasonic recomendados para montaje horizontal.
Se suministran bajo pedido. Consultar plazo de entrega.

Marco 1 elemento



Marco para toma de corriente doble



Marco 2 elementos



Marco 3 elementos



Marco 4 elementos



Marco 5 elementos



Marco 6 elementos



Marcos con logotipo Panasonic	1 elemento	2 elementos	3 elementos	4 elementos	5 elementos	6 elementos	Marco para toma de corriente doble
Blanco	WKTF08012WH	WKTF08022WH	WKTF08032WH	WKTF08042WH	WKTF08052WH	WKTF08062WH	WKTF08092WH
Plata	WKTF08012SL	WKTF08022SL	WKTF08032SL	WKTF08042SL	WKTF08052SL	WKTF08062SL	WKTF08092SL
Bronce	WKTF08012BR	WKTF08022BR	WKTF08032BR	WKTF08042BR	WKTF08052BR	WKTF08062BR	WKTF08092BR
Gris oscuro	WKTF08012DG	WKTF08022DG	WKTF08032DG	WKTF08042DG	WKTF08052DG	WKTF08062DG	WKTF08092DG
Negro	WKTF08012BA*	WKTF08022BA*	WKTF08032BA*	WKTF08042BA*	—	—	WKTF08092BA*
Acrílico blanco	WKTF08012WA*	WKTF08022WA*	WKTF08032WA*	WKTF08042WA*	—	—	—
Acrílico verde	WKTF08012GA*	WKTF08022GA*	WKTF08032GA*	WKTF08042GA*	—	—	—
Acrílico rojo	WKTF08012RA*	WKTF08022RA*	WKTF08032RA*	WKTF08042RA*	—	—	—
Acrílico negro	WKTF08012BA*	WKTF08022BA*	WKTF08032BA*	WKTF08042BA*	—	—	—
Aluminio plata	WKTF08013AS	WKTF08023AS	WKTF08033AS	WKTF08043AS	—	—	WKTF08093AS*
Aluminio bronce	WKTF08013AR	WKTF08023AR	WKTF08033AR	WKTF08043AR	—	—	WKTF08093AR*
Aluminio negro	WKTF08013AB	WKTF08023AB	WKTF08033AB	WKTF08043AB	—	—	WKTF08093AB*
Madera roble	WKTF08013WO	WKTF08023WO	WKTF08033WO	WKTF08043WO	—	—	WKTF08093WO*
Madera cerezo	WKTF08013WK	WKTF08023WK	WKTF08033WK	WKTF08043WK	—	—	WKTF08093WK*
Madera nogal	WKTF08013WW	WKTF08023WW	WKTF08033WW	WKTF08043WW	—	—	WKTF08093WW*
Corian arena	WKTF08013CS	WKTF08023CS	WKTF08033CS	WKTF08043CS	—	—	WKTF08093CS*
Corian gris	WKTF08013CD	WKTF08023CD	WKTF08033CD	WKTF08043CD	—	—	WKTF08093CD*
Corian cuarzo negro	WKTF08013CB	WKTF08023CB	WKTF08033CB	WKTF08043CB	—	—	WKTF08093CB*

* Bajo pedido. Consultar plazo de entrega.

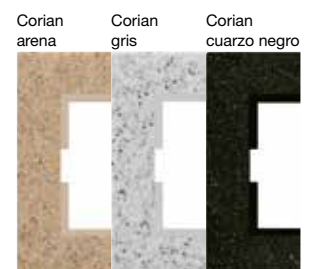
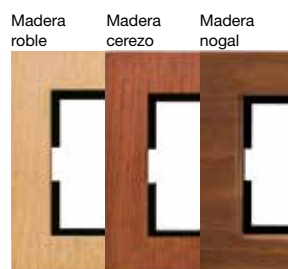
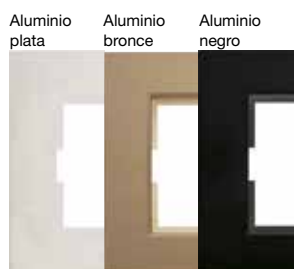

estilo para
tu hogar



arkedia



Los marcos de la serie Arkedia, ofrecen un diseño renovado y reforzado, además son compatibles con los mecanismos de la serie Karre Plus.

Panasonic

diseñada para
la vida de hoy



Marcos sin logotipo para montaje horizontal o vertical.

Marcos con logotipo Panasonic recomendados para montaje horizontal.

Marco 1 elemento



Marco 1 elemento



Marco 2 elementos



Marco 2 elementos



Marco 3 elementos



Marco 3 elementos



Marco 4 elementos



Marco 4 elementos



Marco 5 elementos



Marco 5 elementos



Marco 6 elementos



Marco 6 elementos



Marcos sin logotipo Panasonic	1 elemento	2 elementos	3 elementos	4 elementos	5 elementos	6 elementos
Blanco	WMTF00012WH	WMTF00022WH	WMTF00032WH	WMTF00042WH	WMTF00052WH	WMTF00062WH

Marcos con logotipo Panasonic	1 elemento	2 elementos	3 elementos	4 elementos	5 elementos	6 elementos
Blanco	WMTF08012WH	WMTF08022WH	WMTF08032WH	WMTF08042WH	WMTF08052WH	WMTF08062WH

Consultar otros colores disponibles bajo demanda.

arkedia
slim

diseño simple y ultrafino



Arkedia Slim renueva los espacios del hogar con un diseño simple y elegante. Su estilo moderno y la extraordinaria finura del marco aumentan la estética del mecanismo. Los marcos Arkedia Slim son compatibles con todos los mecanismos de la serie Karre Plus.



Marcos sin logotipo para montaje horizontal o vertical.

Marcos con logotipo Panasonic recomendados para montaje horizontal.

Marco 1 elemento



Marco 1 elemento



Marco 2 elementos



Marco 2 elementos



Marco 3 elementos



Marco 3 elementos



Marco 4 elementos



Marco 4 elementos



Marco 5 elementos



Marco 5 elementos



Marco 6 elementos



Marco 6 elementos



Marcos sin logotipo Panasonic	1 elemento	2 elementos	3 elementos	4 elementos	5 elementos	6 elementos
Blanco	WNTF00012WH	WNTF00022WH	WNTF00032WH	WNTF00042WH	WNTF00052WH	WNTF00062WH

Marcos con logotipo Panasonic	1 elemento	2 elementos	3 elementos	4 elementos	5 elementos	6 elementos
Blanco	WNTF08012WH*	WNTF08022WH*	WNTF08032WH*	WNTF08042WH*	WNTF08052WH*	WNTF08062WH*

* Bajo pedido. Consultar plazo de entrega.
Consultar otros colores disponibles bajo demanda.

elegantemente
resistente



PACIFIC
IP54



La serie estanca Pacific IP54, cumple con el máximo nivel de expectativas en condiciones difíciles. Con un diseño estético, la protección está asegurada contra el polvo, las salpicaduras de agua y la humedad.

PACIFIC
IP54

para las
condiciones
extremas
IP54



- Índice de protección IP54 contra el polvo y las salpicaduras de agua.
- Preparado para montar portaetiquetas en versiones que no la incluyan.
- Membrana patentada sin flexión, que permite la conexión desde el punto más próximo a la pared.
- Impermeabilidad perfecta con membranas de doble inyección que permiten el montaje del tubo y del cable en tres diferentes diámetros.
- Gran espacio interior que facilita todas las conexiones.
- Material termoplástico reforzado con fibra de vidrio, que asegura una alta resistencia al impacto, a los agentes químicos y ambientales.

Panasonic



IP54



Diseño superior

Portaetiquetas transparente

Pacific te facilita el trabajo con su portaetiquetas desmontable. El área de escritura, está protegida con una tapa de plástico que evita que la humedad y el agua borren el texto. El kit portaetiquetas puede adquirirse por separado, según tus necesidades.



La tapa abatible proporciona una seguridad adicional



La tapa con cerradura previene usos no autorizados

PACIFIC
IP54

alta fiabilidad
para montaje en superficie

Impermeabilidad

Uso seguro con membranas impermeables de doble inyección.

IP54

Protección contra el polvo y las salpicaduras de agua.

Gran espacio interior

Para facilitar todas las conexiones.



Cubierta frontal

Fácil montaje gracias a la doble fijación con tornillo.

Carcasa reforzada indeformable

La carcasa realizada en termoplástico reforzado con fibra de vidrio, asegura que no se deforma al atornillar a una pared irregular. Además dispone de una alta resistencia al impacto y a los agentes químicos y ambientales.

Conexión desde el punto más próximo a la pared

El sistema patentado de membrana asimétrica, permite la conexión desde el punto más próximo a la pared. Además, su diseño especial, permite la entrada del tubo o bien del cable en tres diferentes diámetros.



Conexión desde el punto más próximo a la pared y sin flexión, gracias al sistema de membrana patentada.

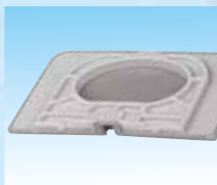

Sistema de membrana disponible para la entrada de tubo o bien de cable en tres diferentes diámetros.



Para combinaciones verticales, utiliza el adaptador para mantener la estanqueidad.

Para un uso seguro

La serie Pacific dispone de una regleta de conexión a tierra, para un uso seguro.



La borna de conexión a tierra en los interruptores, facilita la continuidad de la línea de tierra.



Nuevo diseño del contacto de tierra en las tomas de corriente.

Tornillos de apriete rápido

El montaje de la cubierta, es mucho más rápido, gracias a los tornillos con sistema de apriete rápido.

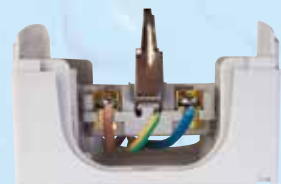

Combinaciones compactas

Tanto las combinaciones horizontales como verticales disponen de una apariencia compacta. Las tomas de corriente múltiples incluyen precableado.

Mecanismos simples IP54

WPTC4001-2GR

Interruptor
10AX, 250V~



WPTC4009-2GR

Interruptor doble
10AX, 250V~



WPTC4003-2GR

Conmutador
10AX, 250V~



WPTC4026-2GR

Pulsador conmutado
10AX, 250V~

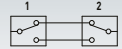

WPTC4022-2GR

Pulsador doble de persiana
10AX, 250V~



WPTC4024-2GR

Interruptor doble de persiana
con bloqueo
10AX, 250V~



WPTC4011-2GR

Conmutador doble
10AX, 250V~



WPTC4002-2GR

Interruptor luminoso
10AX, 250V~



WPTC4013-2GR

Pulsador doble
10AX, 250V~



WPTC4016-2GR

Pulsador
10AX, 250V~



WPTC4017-2GR

Pulsador luminoso
10AX, 250V~



WPTC4004-2GR

Conmutador luminoso
10AX, 250V~

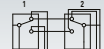

Accesorios

WPTC4005-2GR

Cruzamiento
10AX, 250V~

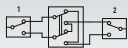

WPTC4715-4NC

Kit de etiquetas



WPTC4714-4NC

Adaptador para uniones verticales



Tomas de corriente IP54

WPTC4807-2GR

Toma de corriente 2P+T
16A, 250V~



WPTC4221-2GR

Toma de corriente 2P+T, con llave
16A, 250V~



WPTC4880-2GR

2x toma de corriente 2P+T,
vertical
16A, 250V~



WPTC4830-2GR

2x toma de corriente 2P+T
16A, 250V~



WPTC4842-2GR

3x toma de corriente
16A, 250V~



Las tomas de corriente de la serie Pacific incluyen obturador (protección infantil) en cumplimiento con la norma española UNE 20315:2004

Tipo de terminales y sección del cable

		Sección del cable
	Terminal a tornillo	1.0-2.5mm ²

Combinaciones horizontales IP54

WPTC4831-2GR

Interruptor + Toma de corriente 2P+T
10AX, 250V~



WPTC4835-2GR

Interruptor luminoso + Toma de corriente
2P+T
10AX, 250V~



WPTC4833-2GR

Interruptor doble + Toma de corriente 2P+T
10AX, 250V~



WPTC4832-2GR

Conmutador + Toma de corriente 2P+T
10AX, 250V~



WPTC4836-2GR

Conmutador luminoso + Toma de corriente
2P+T
10AX, 250V~



Combinaciones verticales IP54

WPTC4881-2GR

Interruptor + Toma de corriente
2P+T, vertical
10AX, 250V~



WPTC4883-2GR

Interruptor doble + Toma de corriente
2P+T, vertical
10AX, 250V~



WPTC4882-2GR

Conmutador + Toma de corriente
2P+T, vertical
10AX, 250V~



WPTC4886-2GR

Conmutador luminoso + Toma de corriente
2P+T, vertical
10AX, 250V~



Tipo de terminales y sección del cable

	Sección del cable
 Terminal a tornillo	1.0-2.5mm ²

la regleta que hace
la vida más fácil



Panasonic

X-tendia



X-tendia, con su soporte móvil para pared y muebles, es la solución ideal para oficinas, negocios y hogares.

X-tendia

cuélgala o fíjala...
X-tendia en
cualquier lugar



- El soporte móvil incluido puede fijarse o colgarse en la pared y muebles.
- La regleta se separa del soporte móvil, mediante "clic", cuando lo necesites.
- Protección infantil en toda la gama.
- Tapa posterior independiente para sustituir fácilmente el cable de alimentación.
- Versiones con pulsador on/off luminoso.
- Regletas con 2, 3, 4, 5 y 6 tomas de corriente.
- Cable de alimentación con longitudes de 1,5m, 3m y 5m.
- Disponible en 2 colores: blanco y negro (bajo pedido).



**X-tendia te hace la vida más fácil:
con el soporte móvil puedes
montar la regleta en cualquier lugar.**

Cuélgala donde quieras.

Desliza el soporte móvil a un extremo de la regleta, hasta que oigas "click". Tu regleta X-tendia ya está lista para colgar.

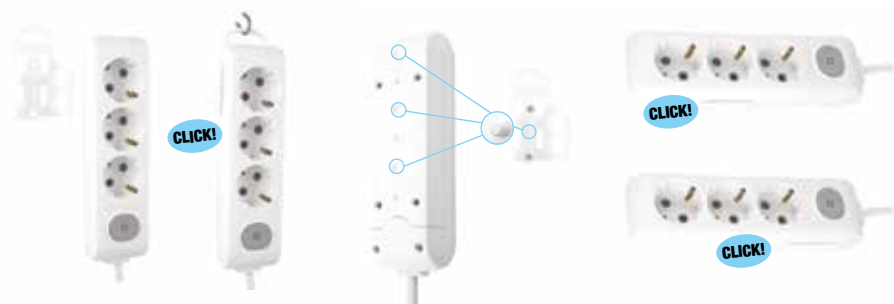

Fíjala en cualquier superficie.

Atornilla el soporte móvil incluido a cualquier superficie. Encaja la regleta al soporte hasta que oigas "click" y ajústala a la altura deseada.

X-tendia

diseño inteligente,
uso seguro



Mayor confort con pulsador luminoso on/off

Puedes encender o apagar todos los dispositivos conectados, sin necesidad de quitar las clavijas.



Estructura de larga duración

La estructura de X-tendia está diseñada para un uso intensivo en oficinas, hogares y negocios.

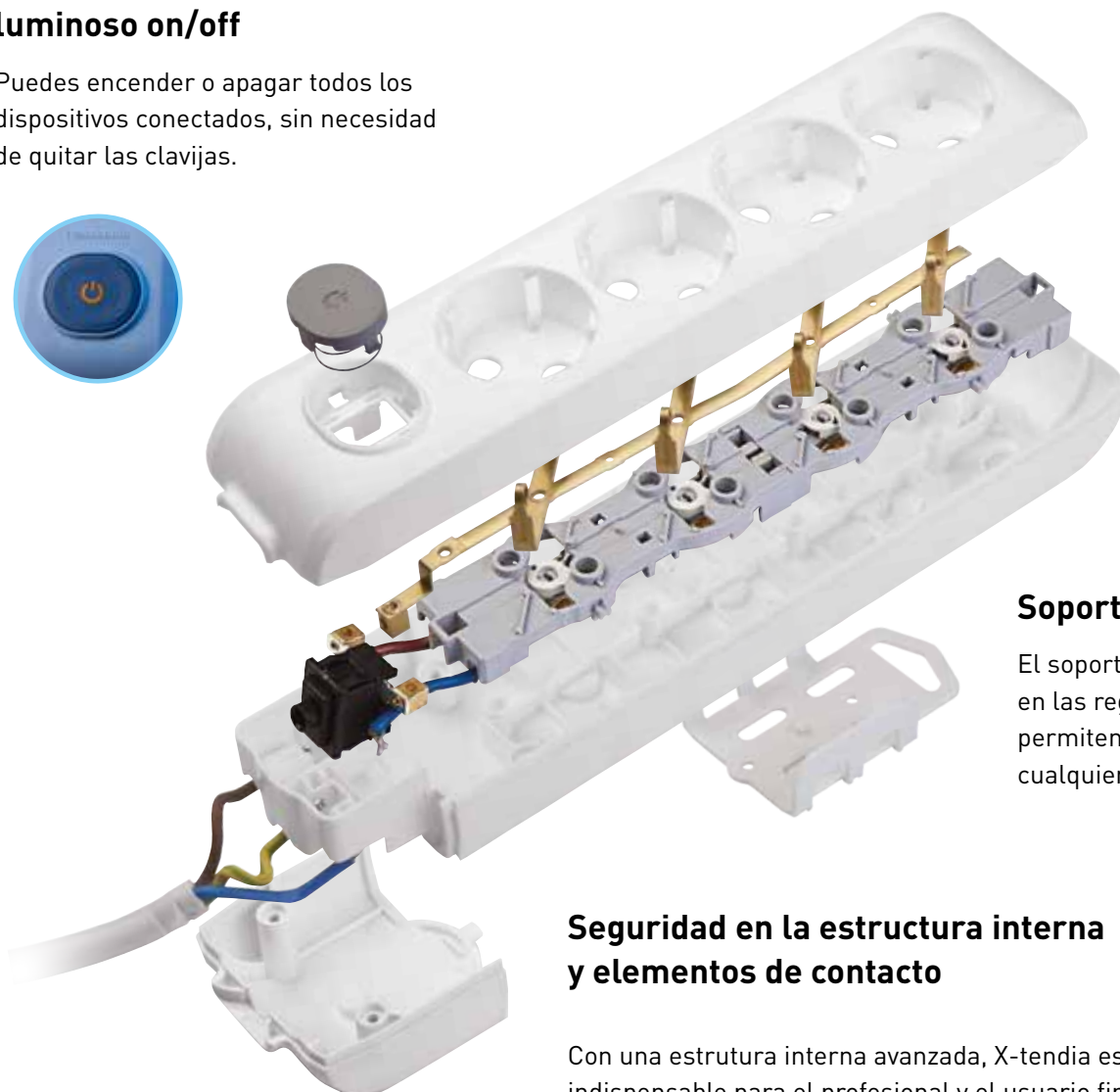

Soporte especial

El soporte especial incluido en las regletas X-tendia, te permiten colgarla o fijarla a cualquier superficie.

Seguridad en la estructura interna y elementos de contacto

Con una estructura interna avanzada, X-tendia es la regleta indispensable para el profesional y el usuario final.

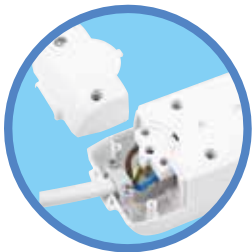

Tapa trasera desmontable

Para realizar el cableado en las regletas sin cable o con pulsador, las regletas X-tendia disponen de una tapa trasera desmontable.



Protección infantil en toda la gama

Para aumentar la seguridad, la protección infantil es una característica estándar en toda la gama.

Manejo fiable y seguro

La regletas X-tendia tienen un diseño especial para la seguridad y operaciones de mantenimiento.



WLTB0420-2WH

2x tomas 2P+T 16A 250V, prot. inf.,
sin cable

**WLTB0421-2WH**

2x tomas 2P+T 16A 250V, prot. inf.,
cable 1,5m

**WLTB0423-2WH**

2x tomas 2P+T, prot. inf.,
cable 3m

**WLTB0425-2WH**

2x tomas 2P+T, prot. inf.,
cable 5m

**WLTB0430-2WH**

3x tomas 2P+T 16A 250V, prot. inf.,
sin cable

**WLTB0431-2WH**

3x tomas 2P+T 16A 250V, prot. inf.,
cable 1,5m

**WLTB0433-2WH**

3x tomas 2P+T, prot. inf.,
cable 3m

**WLTB0435-2WH**

3x tomas 2P+T, prot. inf.,
cable 5m

**WLTB0440-2WH**

4x tomas 2P+T 16A 250V, prot. inf.,
sin cable

**WLTB0441-2WH**

4x tomas 2P+T 16A 250V, prot. inf.,
cable 1,5m

**WLTB0443-2WH**

4x tomas 2P+T, prot. inf.,
cable 3m

**WLTB0445-2WH**

4x tomas 2P+T, prot. inf.,
cable 5m

**WLTB0450-2WH**

5x tomas 2P+T 16A 250V, prot. inf.,
sin cable

**WLTB0451-2WH**

5x tomas 2P+T, prot. inf.,
cable 1,5m

**WLTB0453-2WH**

5x tomas 2P+T, prot. inf.,
cable 3m

**WLTB0455-2WH**

5x tomas 2P+T, prot. inf.,
cable 5m

**WLTB0460-2WH**

6x tomas 2P+T 16A 250V, prot. inf.,
sin cable

**WLTB0461-2WH**

6x tomas 2P+T, prot. inf.,
cable 1,5m

**WLTB0463-2WH**

6x tomas 2P+T, prot. inf.,
cable 3m

**WLTB0465-2WH**

6x tomas 2P+T, prot. inf.,
cable 5m



WLTA0420-2WH

2x tomas 2P+T 16A 250V,
con pulsador, prot. inf.,
sin cable



WLTA0421-2WH

2x tomas 2P+T 16A 250V,
con pulsador, prot. inf.,
cable 1,5m



WLTA0423-2WH

2x tomas 2P+T 16A 250V,
con pulsador, prot. inf.,
cable 3m



WLTA0425-2WH

2x tomas 2P+T 16A 250V,
con pulsador, prot. inf.,
cable 5m



WLTA0430-2WH

3x tomas 2P+T 16A 250V,
con pulsador, prot. inf.,
sin cable



WLTA0431-2WH

3x tomas 2P+T 16A 250V,
con pulsador, prot. inf.,
cable 1,5m



WLTA0433-2WH

3x tomas 2P+T 16A 250V,
con pulsador, prot. inf.,
cable 3m



WLTA0435-2WH

3x tomas 2P+T 16A 250V,
con pulsador, prot. inf.,
cable 5m



WLTA0440-2WH

4x tomas 2P+T 16A 250V,
con pulsador, prot. inf.,
sin cable



WLTA0441-2WH

4x tomas 2P+T 16A 250V,
con pulsador, prot. inf.,
cable 1,5m



WLTA0443-2WH

4x tomas 2P+T 16A 250V,
con pulsador, prot. inf.,
cable 3m



WLTA0445-2WH

4x tomas 2P+T 16A 250V,
con pulsador, prot. inf.,
cable 5m



WLTA0450-2WH

5x tomas 2P+T 16A 250V,
con pulsador, prot. inf.,
sin cable



WLTA0451-2WH

5x tomas 2P+T 16A 250V,
con pulsador, prot. inf.,
cable 1,5m



WLTA0453-2WH

5x tomas 2P+T 16A 250V,
con pulsador, prot. inf.,
cable 3m



WLTA0455-2WH

5x tomas 2P+T 16A 250V,
con pulsador, prot. inf.,
cable 5m



WLTA0460-2WH

6x tomas 2P+T 16A 250V,
con pulsador, prot. inf.,
sin cable



WLTA0461-2WH

6x tomas 2P+T 16A 250V,
con pulsador, prot. inf.,
cable 1,5m



WLTA0463-2WH

6x tomas 2P+T 16A 250V,
con pulsador, prot. inf.,
cable 3m



WLTA0465-2WH

6x tomas 2P+T 16A 250V,
con pulsador, prot. inf.,
cable 5m



Nota

Las regletas en color negro, se suministran bajo pedido, sustituyendo los 2 últimos caracteres WH (blanco) por BL (negro). Consultar cantidad mínima y plazo de entrega.









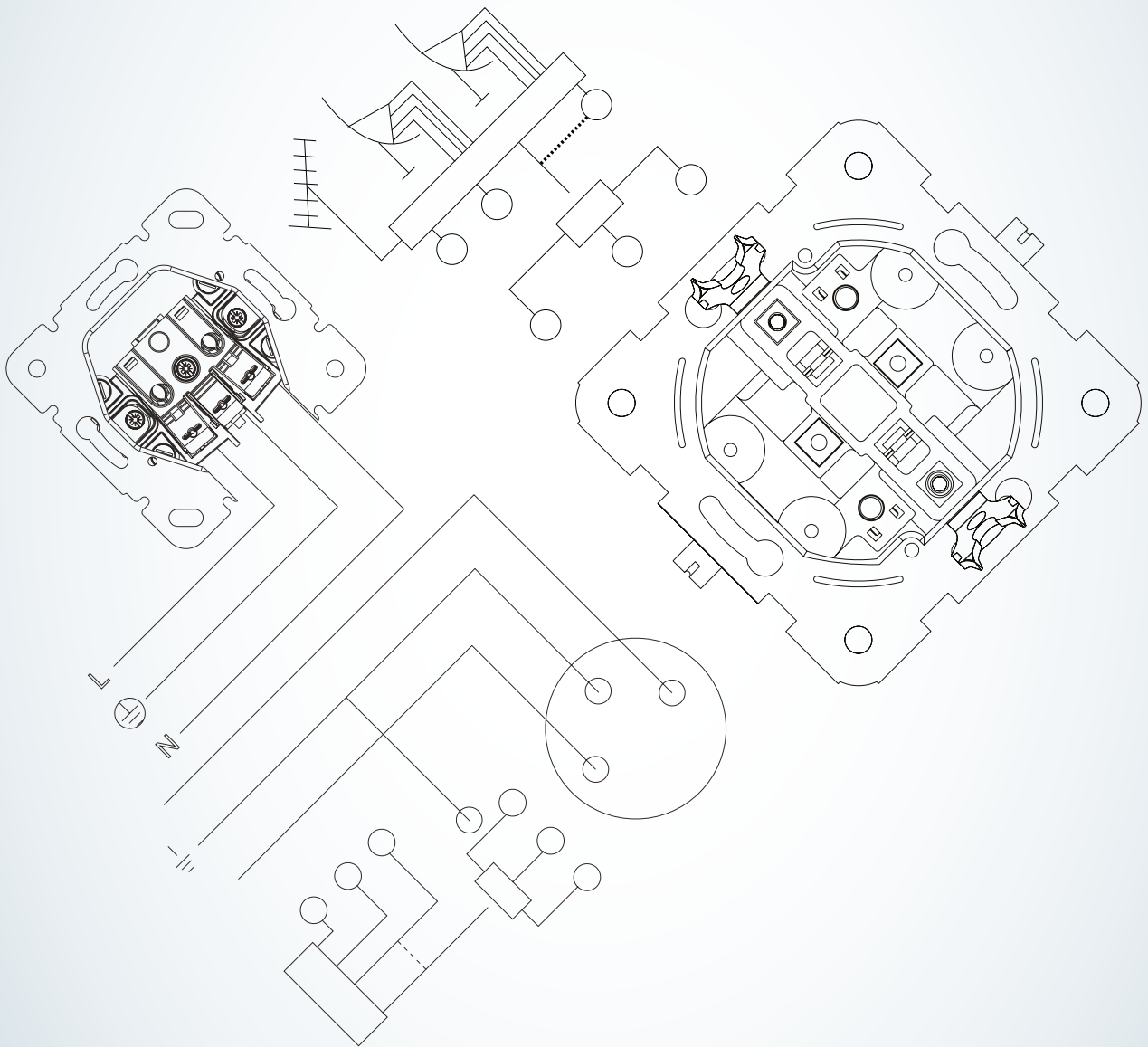

Colores disponibles

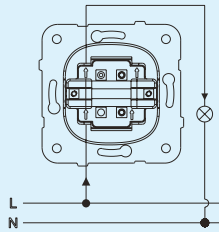
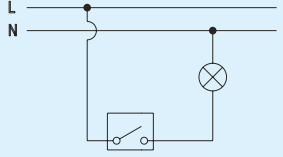
- Blanco — WH
- Negro — BL

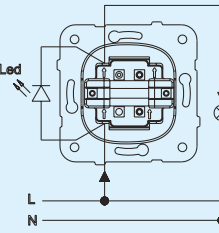
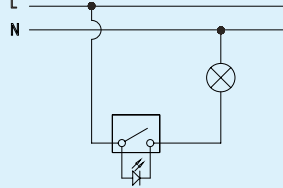

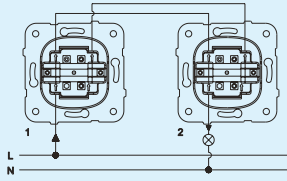
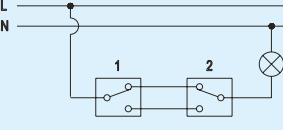

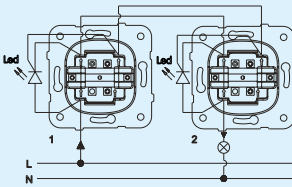
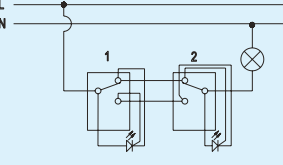

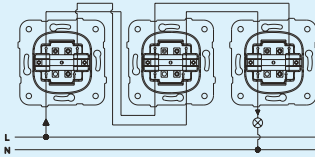
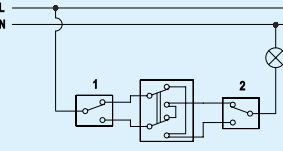

Información técnica

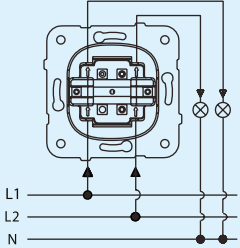
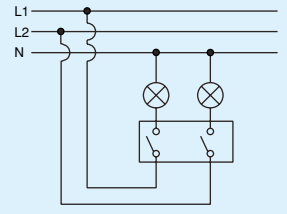

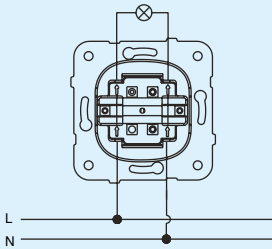
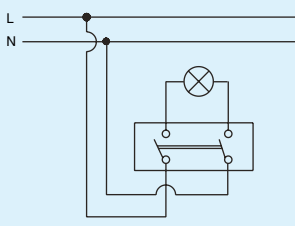

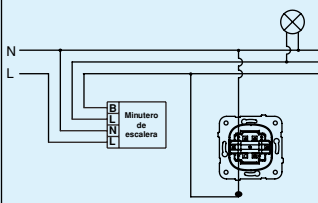
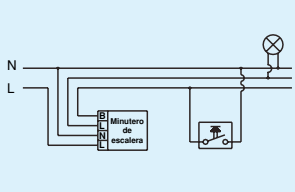

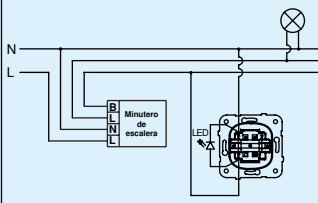
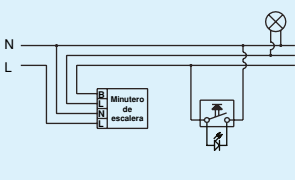

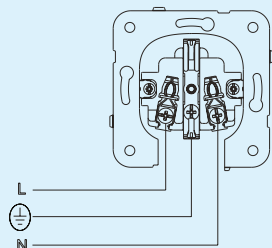
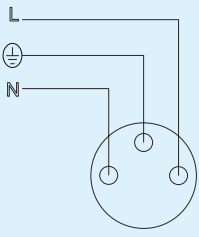

Interruptores, conmutadores y cruzamiento.

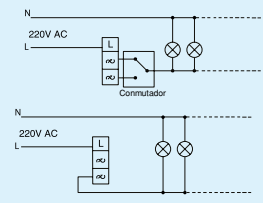

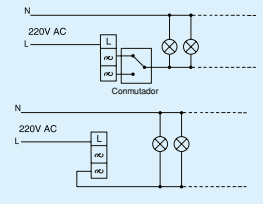

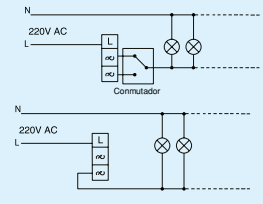
	Especificaciones técnicas	Esquema de conexión	Diagrama de cableado
 <p>Interruptor</p>	<ul style="list-style-type: none"> • Para el encendido/apagado de una luz desde un único lugar. • 10 A, 250 V. • Borna de conexión rápida. 		
 <p>Interruptor luminoso</p>	<ul style="list-style-type: none"> • Para el encendido/apagado de una luz desde un único lugar. • Piloto luminoso. • 10A 250V. • Bornas de conexión rápida. 		
 <p>Conmutador</p>	<ul style="list-style-type: none"> • Para el encendido/apagado de una luz desde dos lugares. • 10A 250V. • Bornas de conexión rápida. 		
 <p>Conmutador luminoso</p>	<ul style="list-style-type: none"> • Para el encendido/apagado de una luz desde dos lugares. • Piloto luminoso. • 10A 250V. • Bornas de conexión rápida. 		
 <p>Cruzamiento</p>	<ul style="list-style-type: none"> • Para el encendido/apagado de una luz desde tres lugares. • 10A 250V. • Bornas de conexión rápida. 		

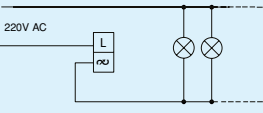
Interruptor doble, interruptor bipolar, pulsadores y toma de corriente.

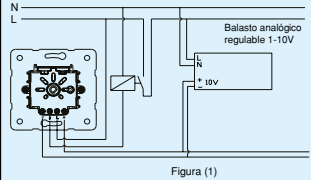
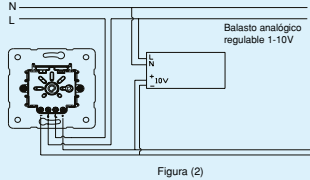

	Especificaciones técnicas	Esquema de conexión	Diagrama de cableado
 Interruptor doble	<ul style="list-style-type: none"> • Para el encendido/apagado de dos luces desde un único lugar. • 10A 250V. • Borna de conexión rápida. 		
 Interruptor bipolar	<ul style="list-style-type: none"> • Para el corte simultáneo de fase y neutro en termos eléctricos, etc. • 10A 250V. • Bornas de conexión rápida. 		
 Pulsador	<ul style="list-style-type: none"> • Para el envío de un impulso que active minuterios de escalera, detectores de movimiento, etc. • 10A 250V. • Bornas de conexión rápida. 		
 Pulsador luminoso	<ul style="list-style-type: none"> • Para el envío de un impulso que active minuterios de escalera, detectores de movimiento, etc. • Piloto luminoso. • 10A 250V. • Bornas de conexión rápida. 		
 Toma de corriente	<ul style="list-style-type: none"> • 2 P+T. • 16A 250V. • Disponible con borna de conexión rápida y borna de conexión a tornillo. • Protección infantil. 		

Reguladores de iluminación.

	Especificaciones técnicas	Funcionamiento	Diagrama de conexión												
 Regulador RL 6-100W/VA	<ul style="list-style-type: none"> Regulador RL. Potencia de salida máxima: 100W (carga tipo R), 100VA (carga tipo L). Potencia de salida mínima: 6 W. Conexión para conmutador. 	<table border="1"> <thead> <tr> <th>Tipo carga</th> <th>Cargas compatibles</th> <th>Regulación</th> </tr> </thead> <tbody> <tr> <td>R</td> <td>Lámparas incandescentes y halógenas 230V</td> <td>Inicio de fase</td> </tr> <tr> <td>L</td> <td>Lámparas halógenas con transformador mecánico</td> <td></td> </tr> <tr> <td>LED</td> <td>Lámpara regulable LED</td> <td></td> </tr> </tbody> </table>	Tipo carga	Cargas compatibles	Regulación	R	Lámparas incandescentes y halógenas 230V	Inicio de fase	L	Lámparas halógenas con transformador mecánico		LED	Lámpara regulable LED		
Tipo carga	Cargas compatibles	Regulación													
R	Lámparas incandescentes y halógenas 230V	Inicio de fase													
L	Lámparas halógenas con transformador mecánico														
LED	Lámpara regulable LED														
 Regulador RL 20-500W/VA	<ul style="list-style-type: none"> Regulador RL. Potencia de salida máxima: 500W (carga tipo R), 500VA (carga tipo L). Potencia de salida mínima: 20W. Conexión para conmutador. 	<table border="1"> <thead> <tr> <th>Tipo carga</th> <th>Cargas compatibles</th> <th>Regulación</th> </tr> </thead> <tbody> <tr> <td>R</td> <td>Lámparas incandescentes y halógenas 230V</td> <td>Inicio de fase</td> </tr> <tr> <td>L</td> <td>Lámparas halógenas con transformador mecánico</td> <td></td> </tr> </tbody> </table>	Tipo carga	Cargas compatibles	Regulación	R	Lámparas incandescentes y halógenas 230V	Inicio de fase	L	Lámparas halógenas con transformador mecánico					
Tipo carga	Cargas compatibles	Regulación													
R	Lámparas incandescentes y halógenas 230V	Inicio de fase													
L	Lámparas halógenas con transformador mecánico														
 Regulador RC 40-400W/VA	<ul style="list-style-type: none"> Regulador RC. Potencia de salida máxima: 400W (carga tipo R), 400VA (carga tipo C). Potencia de salida mínima: 40W. Conexión para conmutador. 	<table border="1"> <thead> <tr> <th>Tipo carga</th> <th>Cargas compatibles</th> <th>Regulación</th> </tr> </thead> <tbody> <tr> <td>R</td> <td>Lámparas incandescentes y halógenas 230V</td> <td>Finial de fase</td> </tr> <tr> <td>C</td> <td>Lámparas halógenas con transformador electrónico</td> <td></td> </tr> </tbody> </table>	Tipo carga	Cargas compatibles	Regulación	R	Lámparas incandescentes y halógenas 230V	Finial de fase	C	Lámparas halógenas con transformador electrónico					
Tipo carga	Cargas compatibles	Regulación													
R	Lámparas incandescentes y halógenas 230V	Finial de fase													
C	Lámparas halógenas con transformador electrónico														
 Regulador RLC 20-350W/VA	<ul style="list-style-type: none"> Regulador RLC. Potencia de salida máxima: 350W (carga tipo R), 350VA (carga tipo L), 350VA (carga tipo C). Potencia de salida mínima: 20W. 	<table border="1"> <thead> <tr> <th>Tipo carga</th> <th>Cargas compatibles</th> <th>Regulación</th> </tr> </thead> <tbody> <tr> <td>R</td> <td>Lámparas incandescentes y halógenas 230V</td> <td>Inicio y final de fase</td> </tr> <tr> <td>L</td> <td>Lámparas halógenas con transformador mecánico</td> <td></td> </tr> <tr> <td>C</td> <td>Lámparas halógenas con transformador electrónico</td> <td></td> </tr> </tbody> </table>	Tipo carga	Cargas compatibles	Regulación	R	Lámparas incandescentes y halógenas 230V	Inicio y final de fase	L	Lámparas halógenas con transformador mecánico		C	Lámparas halógenas con transformador electrónico		
Tipo carga	Cargas compatibles	Regulación													
R	Lámparas incandescentes y halógenas 230V	Inicio y final de fase													
L	Lámparas halógenas con transformador mecánico														
C	Lámparas halógenas con transformador electrónico														
 Regulador 1-10V	<ul style="list-style-type: none"> 1-10V. Para balasto regulable. 	 <p>Figura (1)</p>	 <p>Figura (2)</p>												

Familia	Modelo	 Lamp. incandescentes y halógenas	 Lámparas controladas por transformador mecánico	 Lámparas controladas por transformador electrónico	 Lámparas LED regulables	 Lámp. fluorescentes
Regulador RL	Regulador LED RL 6-100W/VA	●	●	—	●	—
	Regulador LED RL 20-500W/VA	●	●	—	—	—
Regulador RC	Regulador RC 40-400W/VA	●	—	●	—	—
Regulador RLC	Regulador RLC 20-350W/VA	●	●	●	—	—
Regulador 1-10V	Regulador 1-10V	—	—	—	—	●

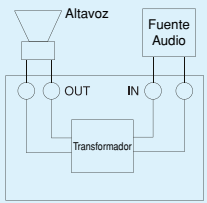

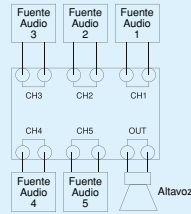

Control de audio.

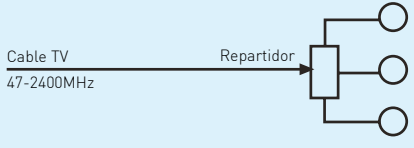
	Especificaciones técnicas	Diagrama de conexión
 Control de volumen	<ul style="list-style-type: none"> • Selección de 11 niveles de volumen. • Transformador 2VA (para líneas de transformador). • Adecuado para altavoces 4x100W 	
 Selector de canal de audio	<ul style="list-style-type: none"> • Selección de 5 canales. 	



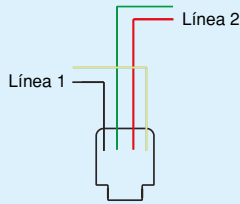
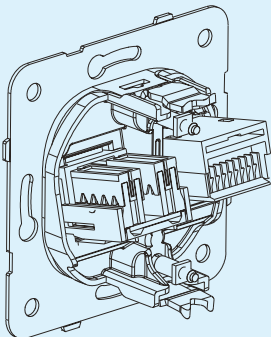

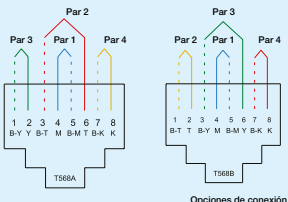

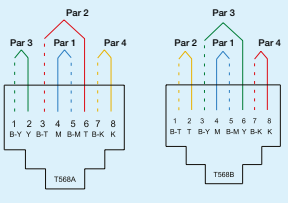
Toma de televisión.

	Especificaciones técnicas	Diagrama de conexión															
 Toma de TV-SAT	<table border="1" style="width: 100%; border-collapse: collapse; text-align: center;"> <thead> <tr> <th></th> <th colspan="3">TV</th> <th>SAT</th> </tr> <tr> <th>f [MHz]</th> <th>47-68</th> <th>174-470</th> <th>470-862</th> <th>950-2400</th> </tr> </thead> <tbody> <tr> <td>Pérdidas señal (dB)</td> <td>≤1,5</td> <td>≤1,5</td> <td>≤1,5</td> <td>≤2</td> </tr> </tbody> </table>		TV			SAT	f [MHz]	47-68	174-470	470-862	950-2400	Pérdidas señal (dB)	≤1,5	≤1,5	≤1,5	≤2	
	TV			SAT													
f [MHz]	47-68	174-470	470-862	950-2400													
Pérdidas señal (dB)	≤1,5	≤1,5	≤1,5	≤2													

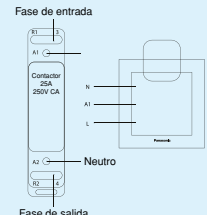
Tomas de teléfono y de datos.

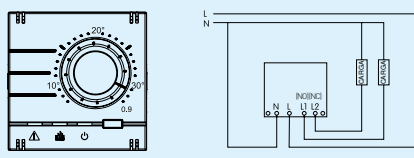
	Especificaciones técnicas	Esquema de conexión	Diagrama de cableado
 <p>Toma de teléfono RJ11 Cat. 3</p>	<ul style="list-style-type: none"> • RJ11 de 4 contactos. • 2 líneas de teléfono independientes. 		
 <p>Toma de datos RJ45 Cat. 5e</p>	<ul style="list-style-type: none"> • Estándar EIA/TIA 568A y 568B. 	 <p>Opciones de conexión</p>	
 <p>Toma de datos RJ45 Cat. 6</p>	<ul style="list-style-type: none"> • Estándar EIA/TIA 568A y 568B. 	 <p>Opciones de conexión</p>	

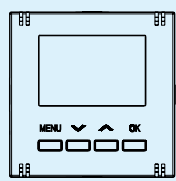
Interruptor de tarjeta, termostatos y control de persianas.

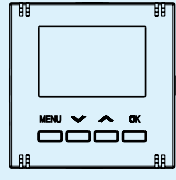
 <p>Interruptor de tarjeta</p>	<table border="1"> <tr><td>Alimentación</td><td>230V-50Hz</td></tr> <tr><td>Temperatura de funcionamiento</td><td>0 - 45°C</td></tr> <tr><td>Estándar</td><td>EN 60669-2-1</td></tr> <tr><td>Corriente de salida máxima</td><td>0,5A</td></tr> <tr><td>Sección del cable</td><td>Mínimo 0,50mm²</td></tr> <tr><td>Componentes de conmutación</td><td>Tiristor MOSFET</td></tr> <tr><td>Tiempo de conmutación</td><td>Máximo 1 segundo</td></tr> <tr><td>Retardo</td><td>15 segundos ±3 segundos</td></tr> </table>	Alimentación	230V-50Hz	Temperatura de funcionamiento	0 - 45°C	Estándar	EN 60669-2-1	Corriente de salida máxima	0,5A	Sección del cable	Mínimo 0,50mm ²	Componentes de conmutación	Tiristor MOSFET	Tiempo de conmutación	Máximo 1 segundo	Retardo	15 segundos ±3 segundos			
Alimentación	230V-50Hz																			
Temperatura de funcionamiento	0 - 45°C																			
Estándar	EN 60669-2-1																			
Corriente de salida máxima	0,5A																			
Sección del cable	Mínimo 0,50mm ²																			
Componentes de conmutación	Tiristor MOSFET																			
Tiempo de conmutación	Máximo 1 segundo																			
Retardo	15 segundos ±3 segundos																			
 <p>Termostato analógico</p>	<table border="1"> <tr><td>Corriente máxima de salida</td><td>NO: 10(4)A 230VAC NC: 5(2)A 230 VAC</td></tr> <tr><td>Alimentación</td><td>230V-±%10, 50Hz</td></tr> <tr><td>Rango de control de temperatura</td><td>10 - 30°C ±1°C</td></tr> <tr><td>Tiempo de conmutación mínimo</td><td>5 minutos</td></tr> <tr><td>Temperatura de funcionamiento</td><td>0 - 30°C</td></tr> <tr><td>Índice de protección</td><td>IP20</td></tr> <tr><td>Normas</td><td>EN60730-1 EN60730-2-9</td></tr> </table>	Corriente máxima de salida	NO: 10(4)A 230VAC NC: 5(2)A 230 VAC	Alimentación	230V-±%10, 50Hz	Rango de control de temperatura	10 - 30°C ±1°C	Tiempo de conmutación mínimo	5 minutos	Temperatura de funcionamiento	0 - 30°C	Índice de protección	IP20	Normas	EN60730-1 EN60730-2-9					
Corriente máxima de salida	NO: 10(4)A 230VAC NC: 5(2)A 230 VAC																			
Alimentación	230V-±%10, 50Hz																			
Rango de control de temperatura	10 - 30°C ±1°C																			
Tiempo de conmutación mínimo	5 minutos																			
Temperatura de funcionamiento	0 - 30°C																			
Índice de protección	IP20																			
Normas	EN60730-1 EN60730-2-9																			
 <p>Termostato digital programable</p>	<table border="1"> <tr><td>Corriente máxima de salida</td><td>NO: 10(4)A 230VAC NC: 5(2)A 230 VAC</td></tr> <tr><td>Alimentación</td><td>230V-±%10, 50Hz</td></tr> <tr><td>Reserva de marcha</td><td>± 6 horas a 25°C</td></tr> <tr><td>Rango de control de temperatura</td><td>5 - 30°C</td></tr> <tr><td>Memoria</td><td>4 modos de funcionamiento/día</td></tr> <tr><td>Tiempo de conmutación mínimo</td><td>5 minutos</td></tr> <tr><td>Temperatura de funcionamiento</td><td>0 - 30°C</td></tr> <tr><td>Índice de protección</td><td>IP20</td></tr> <tr><td>Normas</td><td>EN60730-1 EN60730-2-9</td></tr> </table>	Corriente máxima de salida	NO: 10(4)A 230VAC NC: 5(2)A 230 VAC	Alimentación	230V-±%10, 50Hz	Reserva de marcha	± 6 horas a 25°C	Rango de control de temperatura	5 - 30°C	Memoria	4 modos de funcionamiento/día	Tiempo de conmutación mínimo	5 minutos	Temperatura de funcionamiento	0 - 30°C	Índice de protección	IP20	Normas	EN60730-1 EN60730-2-9	 <p>Ajuste de temperatura entre 5°C - 30°C con precisión de medición +/- 1°C. Pantalla digital LCD. Menús fáciles de usar. Reserva de marcha superior a 6 horas. Modos en casa, fuera de casa y nocturno. Horario verano/invierno. Programación para 2 semanas independientes. Protección contra la congelación.</p>
Corriente máxima de salida	NO: 10(4)A 230VAC NC: 5(2)A 230 VAC																			
Alimentación	230V-±%10, 50Hz																			
Reserva de marcha	± 6 horas a 25°C																			
Rango de control de temperatura	5 - 30°C																			
Memoria	4 modos de funcionamiento/día																			
Tiempo de conmutación mínimo	5 minutos																			
Temperatura de funcionamiento	0 - 30°C																			
Índice de protección	IP20																			
Normas	EN60730-1 EN60730-2-9																			
 <p>Temporizador digital de persianas</p>	<table border="1"> <tr><td>Corriente de salida</td><td>NC: 5(2)A 230V AC</td></tr> <tr><td>Alimentación</td><td>230VAC +/-10%, 50Hz</td></tr> <tr><td>Reserva de marcha</td><td>6 horas</td></tr> <tr><td>Memoria</td><td>4 programas</td></tr> <tr><td>Temperatura de funcionamiento</td><td>0-30 °C</td></tr> <tr><td>Índice de protección</td><td>IP20</td></tr> <tr><td>Norma</td><td>EN 60669-2-1</td></tr> </table>	Corriente de salida	NC: 5(2)A 230V AC	Alimentación	230VAC +/-10%, 50Hz	Reserva de marcha	6 horas	Memoria	4 programas	Temperatura de funcionamiento	0-30 °C	Índice de protección	IP20	Norma	EN 60669-2-1	 <p>Pantalla digital LCD. Menús fáciles de usar. Reserva de marcha superior a 6 horas. Modos abierto, semi-abierto y cerrado. Horario verano/invierno. Programación para 2 semanas independientes.</p>				
Corriente de salida	NC: 5(2)A 230V AC																			
Alimentación	230VAC +/-10%, 50Hz																			
Reserva de marcha	6 horas																			
Memoria	4 programas																			
Temperatura de funcionamiento	0-30 °C																			
Índice de protección	IP20																			
Norma	EN 60669-2-1																			

Tipos de conexión

BORNA DE CONEXIÓN A TORNILLO

Pelar (1) el cable 8-9 mm e insertar el conductor en la ranura del terminal (2) aflojando el tornillo (3). Después, apriete el tornillo para completar la conexión, asegurándose que el cable no puede salirse.

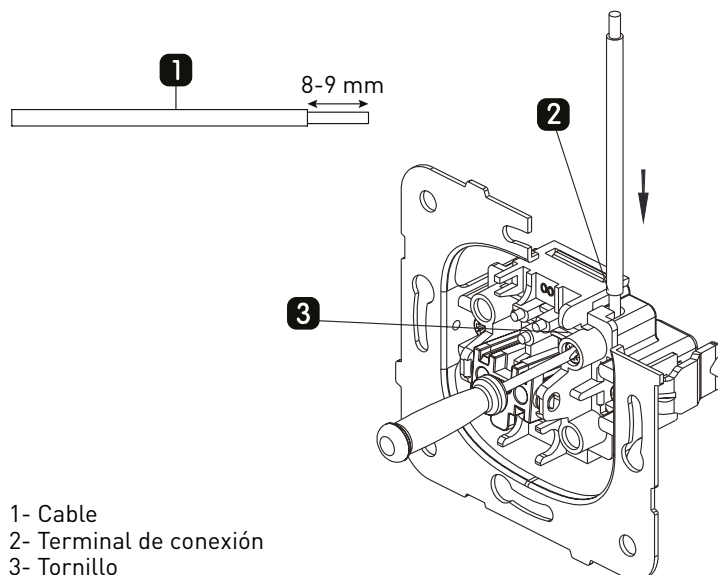

BORNA DE CONEXIÓN RÁPIDA

Pelar (1) el cable 8-9 mm e insertar el conductor en la ranura del terminal (2) manteniendo pulsada la pestaña correspondiente (3). Después, suelte la pestaña para completar la conexión, asegurándose que el cable no puede salirse.

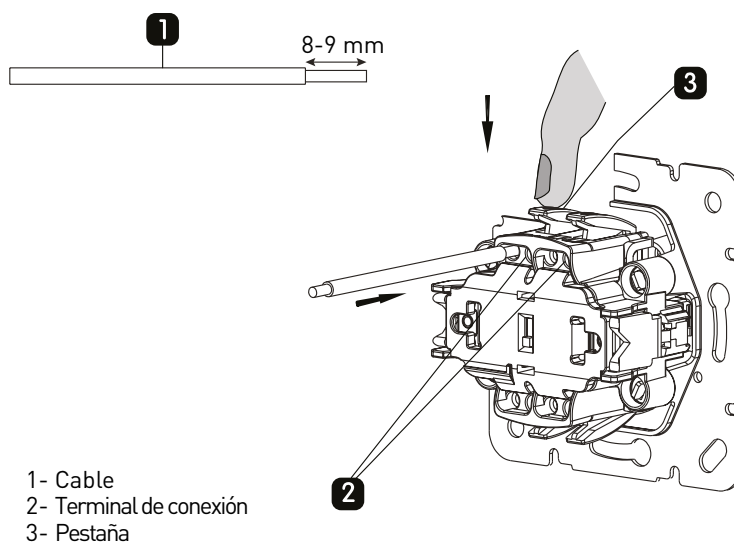

Marcos Karre Plus

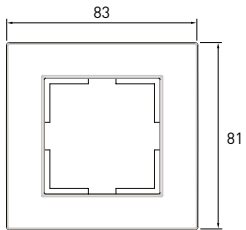

1 elemento

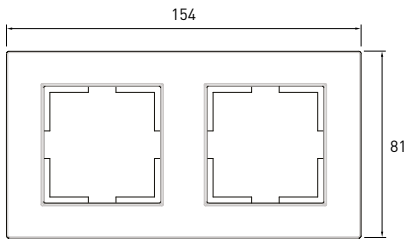

2 elementos

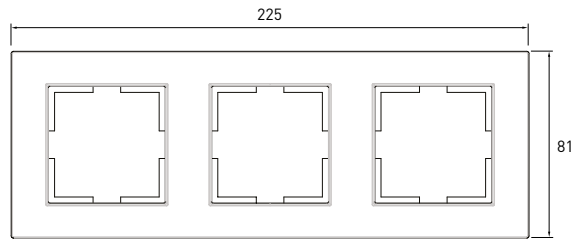

3 elementos

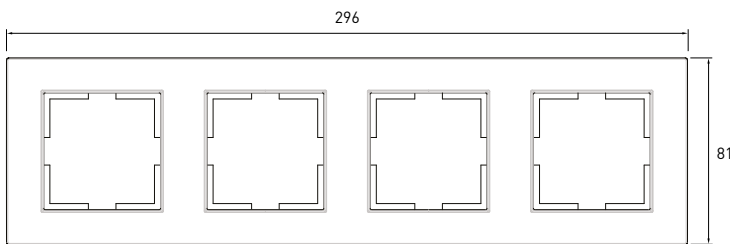

4 elementos

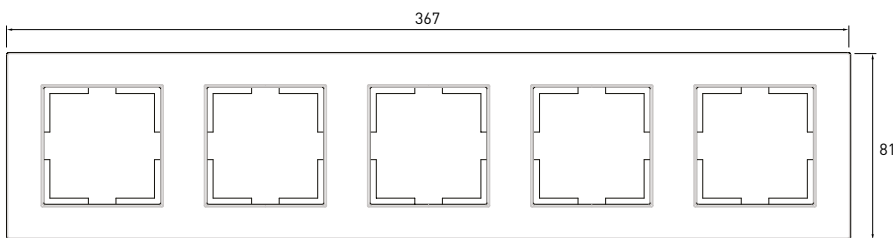

5 elementos

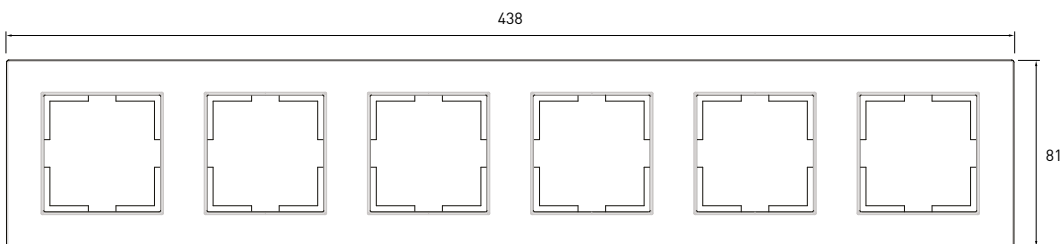

6 elementos

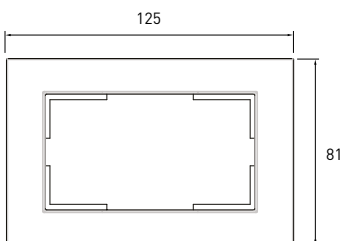

Marco para toma de corriente doble

Dimensiones en mm.

Marcos Arkedia y Arkedia Slim

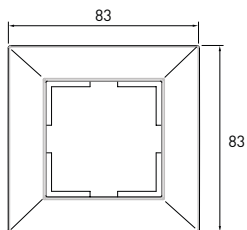

1 elemento

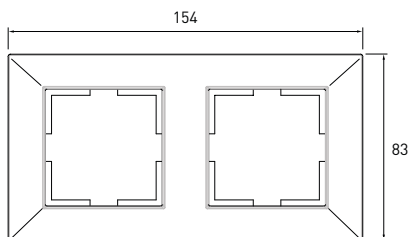

2 elementos

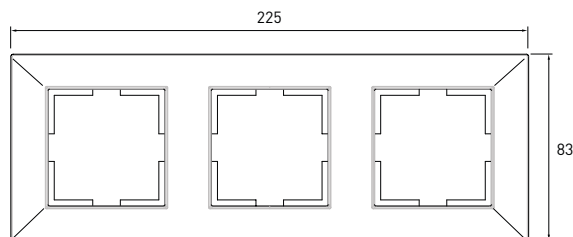

3 elementos

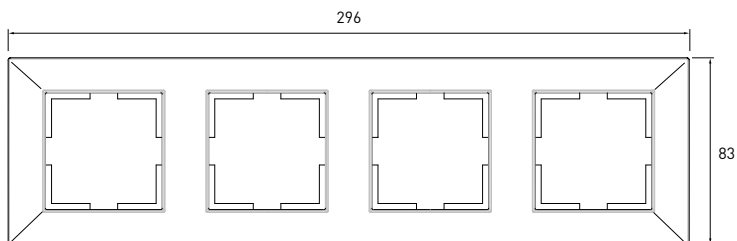

4 elementos

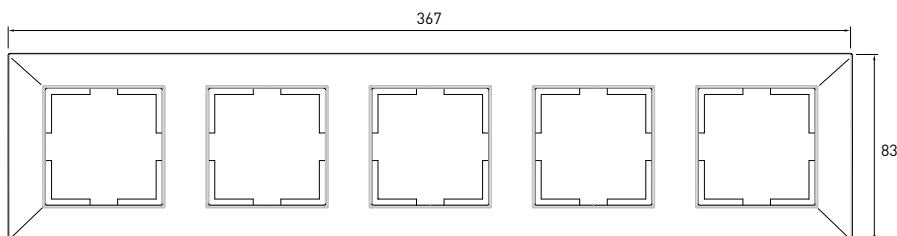

5 elementos

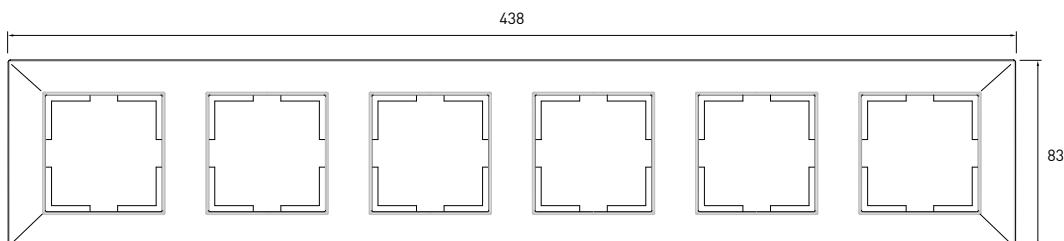

6 elementos

Dimensiones en mm.

Dimensiones Pacific

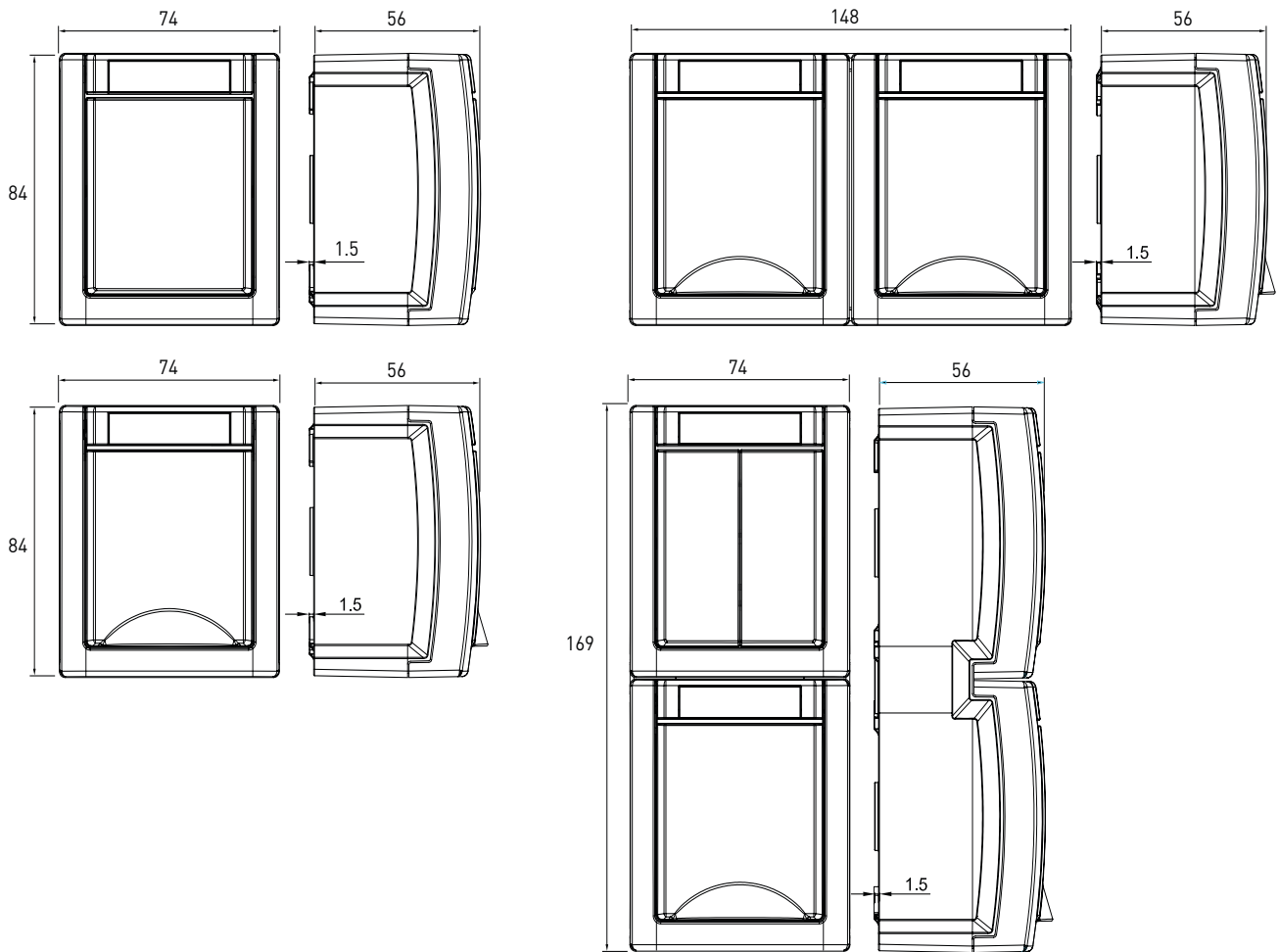

Dimensiones en mm.

Dimensiones X-tendia

Sin pulsador

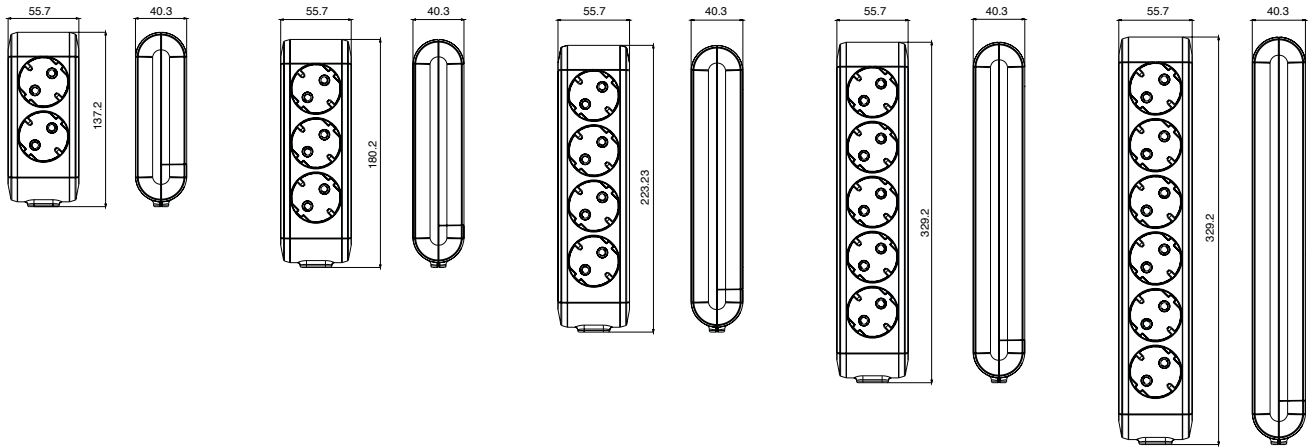

Con pulsador

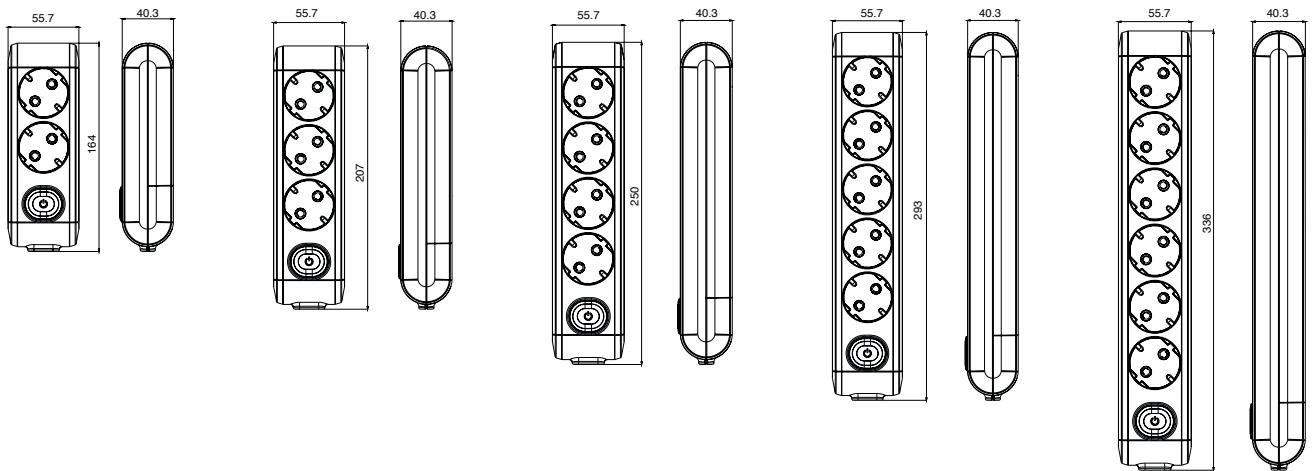

Dimensiones en mm.

Panasonic

SISTEMA DOMÓTICO KNX

- . La serie Thea IQ proporciona confort, comodidad y lujo.
- . Maximiza la eficiencia energética del hogar.
- . Ofrece flexibilidad, seguridad y el control total de la instalación eléctrica.



PULSADORES MULTIS

Pulsadores KNX multifuncionales

Pulsadores KNX multifuncionales
(con pantalla LCD)



Pulsadores KNX multifuncionales
(sin pantalla LCD)



Ahora todos los edificios son más inteligentes con los pulsadores Thea IQ...

Desde la iluminación, el aire acondicionado y el control de persianas hasta la integración de los sistemas de seguridad, Thea IQ ofrece soluciones versátiles para el hogar, hoteles, colegios, hospitales y centros de negocios.

■ Características principales

- 4 elementos con pantalla LCD.
- 4 elementos sin pantalla LCD.
- Pulsadores táctiles capacitivos con sonido.
- Cada elemento tiene 3 pulsadores multifuncionales
- Pulsadores específicos para el control del termostato (versiones con pantalla LCD).

Panasonic dispone de una amplia gama de soluciones para automatización de instalaciones eléctricas con el standard KNX. Solicite el catálogo.

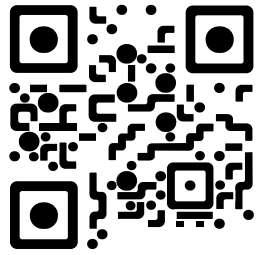

Distribuidor oficial

guijarro

www.guijarrohermanos.es

c/ Isaac Peral, 6
Pol. Ind. Ntra. Sra. de Butarque
28914 Leganés (Madrid)
Telf.: 91 687 00 22
Fax: 91 687 66 16
info@guijarrohermanos.es

Panasonic Life Solutions

Elektrik San. ve Tic. A.Ş.

Abdurrahmangazi Mah. Ebubekir Cad. No: 44 34887 Sancaktepe
Istanbul/Türkiye T: +90 (216) 564 55 55 F: +90 (216) 564 55 44
viko.panasonic.com
lstr.panasonic.com

Panasonic Corporation

Life Solutions Company

Power Components Business Unit

1048, Kadoma, Kadoma-shi, Osaka 571-8686 Japan

Panasonic®