



Catálogo General 2022



**SISTEMAS DE ELECTRIFICACIÓN PARA MOBILIARIO
DE OFICINA Y ENCIMERAS DE COCINA**

connect FACIL

connect FACIL te ofrece un conjunto de soluciones de electrificación para todo tipo de mobiliario de oficina y encimeras de cocina.

Las soluciones integradas en mesa destacan por su practicidad. Gracias a un diseño compacto, se pueden integrar en mesas de cualquier espesor en oficinas, salas de reuniones y salas de conferencias.

Con las torretas elevables, se puede tener la máxima funcionalidad en el mínimo espacio posible. Cuando no se usan, se pueden bajar aumentando así el espacio libre de la mesa. Ideal para mesas de trabajo, mesas de reuniones y encimeras de cocina.

Para sistemas de electrificación instalados sobre la mesa, connect FACIL ofrece grandes soluciones, con modelos que se instalan en el borde de la mesa, incluso de cristal, sin necesidad de cajado.

connect FACIL da respuesta a las nuevas necesidades cambiantes del mundo de la oficina, del home office y de las cocinas más modernas.

LEYENDA



Interruptor



Indicador LED



Toma de corriente 2P+T



Cargador USB-A



Cargador USB-C



Cargador inalámbrico



Espacio para conectividad



Salida de hilos



Keystone



RJ45 Cat. 6



HDMI



Clavija macho GST18i3

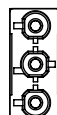

Clavija hembra GST18i3





Cable de alimentación con clavija Schuko

Índice



Soluciones integradas en mesa

	Flip Up 4		CF45 - Push 16
	Kompakt 8		CF45 - Pull 18
	Kompakt S 10		Source 22
	CF45 - Módulos 12		Easy Cap 24



Torretas elevables para mesa

	Easy Tower 26		Air Tower 30
	Wide Tower 28		

Soluciones sobre la mesa

	Desk Up con Extrapower 32		Desk Pro 36
	Desk Top 34		

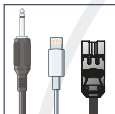
Accesorios

	Regletas Vario 38		Cables 42
	Conectividad 40		

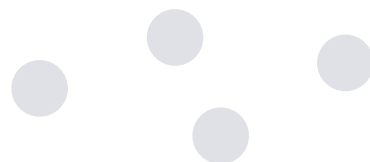

Flip Up









Digitel
connecting...

Con clase, práctico y muy accesible. Así es Flip Up.

Adaptable a cualquier tipo de mesa. Simplemente presiona para abrir y conecta lo que necesites. Después, puedes cerrar la tapa mientras todo permanece conectado.

La posición elevada de las tomas de corriente proporciona un alto nivel de protección contra el polvo y los líquidos. Los espacios reservados para la conectividad son intercambiables.

Recomendado para mesas de oficina y salas de conferencias.

Referencia	Descripción
CFDG4514B	<p>Flip Up 4 3x toma de corriente 2P+T 16A 250V + 1x espacio para conectividad, cable 0,4m con clavija macho GST18i3, negro.</p> 
CFDG4514S	<p>Flip Up 4 3x toma de corriente 2P+T 16A 250V + 1x espacio para conectividad, cable 0,4m con clavija macho GST18i3, acero inoxidable.</p> 
CFDG4514W	<p>Flip Up 4 3x toma de corriente 2P+T 16A 250V + 1x espacio para conectividad, cable 0,4m con clavija macho GST18i3, blanco.</p> 
CFDG4517B	<p>Flip Up 4 3x toma de corriente 2P+T 16A 250V + 2x USB-A cargador 2,4A 5V + 1x espacio para conectividad, cable 0,4m con clavija macho GST18i3, negro.</p> 
CFDG4517S	<p>Flip Up 4 3x toma de corriente 2P+T 16A 250V + 2x USB-A cargador 2,4A 5V + 1x espacio para conectividad, cable 0,4m con clavija macho GST18i3, acero inoxidable.</p> 
CFDG4517W	<p>Flip Up 4 3x toma de corriente 2P+T 16A 250V + 2x USB-A cargador 2,4A 5V + 1x espacio para conectividad, cable 0,4m con clavija macho GST18i3, blanco.</p> 

Dimensiones

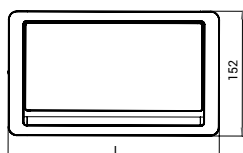
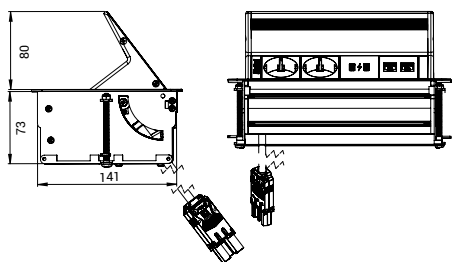

L = 256 (Flip Up 4)

VENTAJAS

- Abrir, conectar y cerrar.
- Espacios para conectividad intercambiables (ver páginas 40/41).

Flip Up



Referencia	Descripción
------------	-------------

CFDG4519B	<p>Flip Up 5 3x toma de corriente 2P+T 16A 250V + 2x espacio para conectividad, cable 0,4m con clavija macho GST18i3, negro.</p>
-----------	--



CFDG4519S	<p>Flip Up 5 3x toma de corriente 2P+T 16A 250V + 2x espacio para conectividad, cable 0,4m con clavija macho GST18i3, acero inoxidable.</p>
-----------	---



CFDG4519W	<p>Flip Up 5 3x toma de corriente 2P+T 16A 250V + 2x espacio para conectividad, cable 0,4m con clavija macho GST18i3, blanco.</p>
-----------	---



CFDG4522B	<p>Flip Up 5 2x toma de corriente 2P+T 16A 250V + 2x USB-A cargador 2,4A 5V + 2x espacio para conectividad, cable 0,4m con clavija macho GST18i3, negro.</p>
-----------	--



CFDG4522S	<p>Flip Up 5 2x toma de corriente 2P+T 16A 250V + 2x USB-A cargador 2,4A 5V + 2x espacio para conectividad, cable 0,4m con clavija macho GST18i3, acero inoxidable.</p>
-----------	---



CFDG4522W	<p>Flip Up 5 2x toma de corriente 2P+T 16A 250V + 2x USB-A cargador 2,4A 5V + 2x espacio para conectividad, cable 0,4m con clavija macho GST18i3, blanco.</p>
-----------	---



Dimensiones

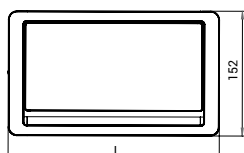
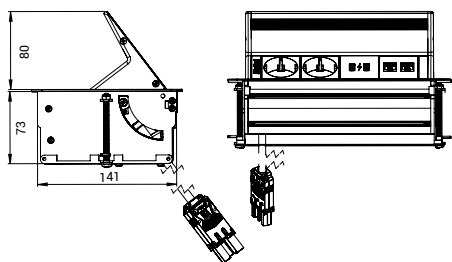

L = 301 (Flip Up 5)

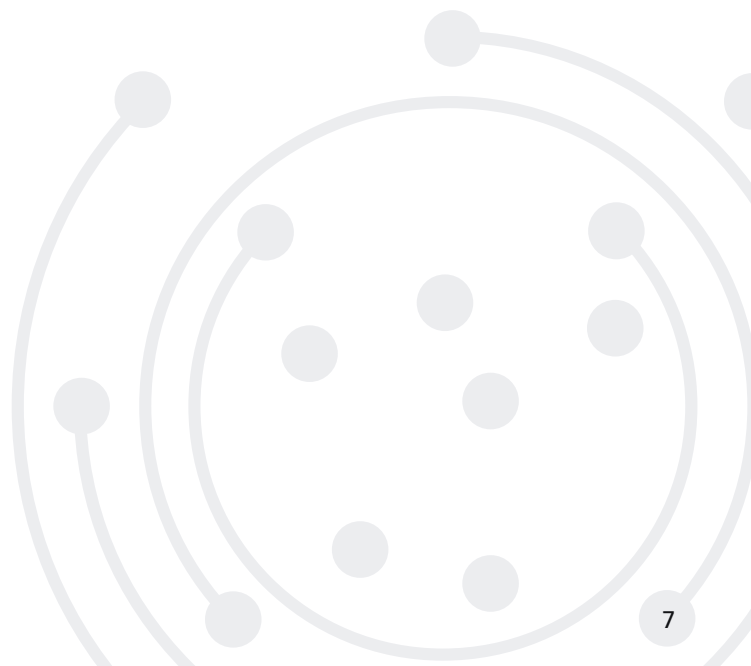

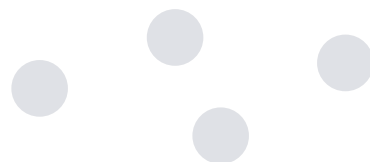

Kompakt





























Digitel
connecting...

En un tamaño compacto, Kompakt proporciona acceso a una multitud de conexiones por encima y por debajo de la mesa de escritorio.

Las tomas de corriente inferiores sirven para la alimentación permanente de ordenadores, monitores e impresoras entre otros. Así todos los cables de estos equipos permanecen debajo de la mesa, liberando de cables la superficie de la mesa.

Con la tapa bajada, el perfil sobresale solo 1,5 mm por encima de la mesa, lo que hace que Kompakt se integre casi completamente en la superficie de la mesa.

Recomendado para mesas de escritorio.

Referencia	Descripción
CFDG4469A	Kompakt 3 - 2x toma de corriente 2P+T 16A 250V + 2x RJ45 Cat.6 + 4x toma de corriente Extrapower 2P+T 16A 250V, cable 0,4m con clavija macho GST18i3, aluminio anodizado.
	    230V~ 50Hz
CFDG4469B	Kompakt 3 - 2x toma de corriente 2P+T 16A 250V + 2x RJ45 Cat.6 + 4x toma de corriente Extrapower 2P+T 16A 250V, cable 0,4m con clavija macho GST18i3, aluminio negro.
	    230V~ 50Hz
CFDG4469W	Kompakt 3 - 2x toma de corriente 2P+T 16A 250V + 2x RJ45 Cat.6 + 4x toma de corriente Extrapower 2P+T 16A 250V, cable 0,4m con clavija macho GST18i3, aluminio blanco.
	    230V~ 50Hz
CFDG4473A	Kompakt 4 - 4x toma de corriente 2P+T 16A 250V + 4x toma de corriente Extrapower 2P+T 16A 250V, cable 0,4m con clavija macho GST18i3, aluminio anodizado.
	   230V~ 50Hz
CFDG4473B	Kompakt 4 - 4x toma de corriente 2P+T 16A 250V + 4x toma de corriente Extrapower 2P+T 16A 250V, cable 0,4m con clavija macho GST18i3, aluminio negro.
	   230V~ 50Hz
CFDG4473W	Kompakt 4 - 4x toma de corriente 2P+T 16A 250V + 4x toma de corriente Extrapower 2P+T 16A 250V, cable 0,4m con clavija macho GST18i3, aluminio blanco.
	   230V~ 50Hz
CFDG5091W (*)	Kompakt 4 - 2x toma de corriente 2P+T 16A 250V + 2x USB-A cargador 2,4A 5V + 2x RJ45 Cat.6 + 6x toma de corriente Extrapower 2P+T 16A 250V, cable 0,4m con clavija macho GST18i3, aluminio blanco.
	     230V~ 50Hz

Dimensiones

L = 212 (Kompakt 3)
L = 264 (Kompakt 4)

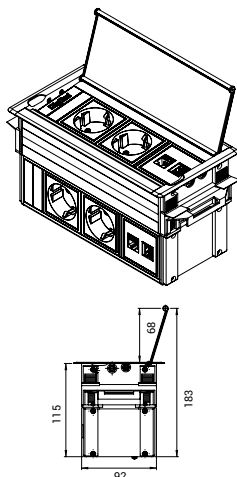
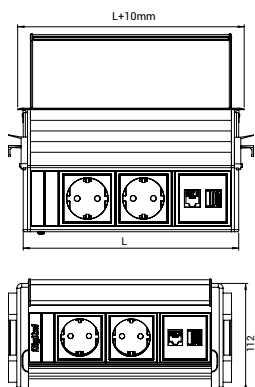

VENTAJAS

- Tomas de corriente ocultas debajo de la mesa.
- Tapa de aluminio enrasada con la mesa.

(*) Suministro bajo pedido. Consultar plazo de entrega y cantidad mínima requerida.

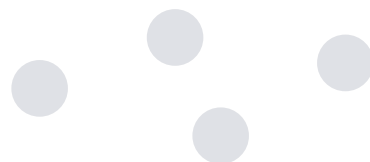

Kompakt S



Digitel
connecting...

Kompakt S tiene un diseño compacto y minimalista.

Se puede instalar en cualquier mesa independientemente de su espesor. La tapa de aluminio, disponible en diferentes colores, sobresale tan solo 1,5 mm por encima de la mesa. Cuenta además con espacios para conectividad intercambiables.

Ideal para mesas de escritorio, mesas de conferencias y mesas de reuniones.

Referencia	Descripción
CFDG3445A	Kompakt S3 - 1x toma de corriente 2P+T 16A 250V + 2x USB-A cargador 2,4A 5V + 1x espacio para conectividad, cable 0,4m con clavija GST18i3, aluminio anodizado.
CFDG3445B	Kompakt S3 - 1x toma de corriente 2P+T 16A 250V + 2x USB A cargador 2,4A 5V + 1x espacio para conectividad, cable 0,4m con clavija macho GST18i3, aluminio negro.
CFDG3445W	Kompakt S3 - 1x toma de corriente 2P+T 16A 250V + 2x USB-A cargador 2,4A 5V + 1x espacio para conectividad, cable 0,4m con clavija macho GST18i3, aluminio blanco.
CFDG4430A	Kompakt S6 - 2x toma de corriente 2P+T 16A 250V + 2x USB-A cargador 2,4A 5V + 3x espacio para conectividad, cable 0,4m con clavija macho GST18i3, aluminio anodizado.
CFDG4430B	Kompakt S6 - 2x toma de corriente 2P+T 16A 250V + 2x USB-A cargador 2,4A 5V + 3x espacio para conectividad, cable 0,4m con clavija macho GST18i3, aluminio negro.
CFDG4430W	Kompakt S6 - 2x toma de corriente 2P+T 16A 250V + 2x USB-A cargador 2,4A 5V + 3x espacio para conectividad, cable 0,4m con clavija macho GST18i3, aluminio blanco.

Dimensiones

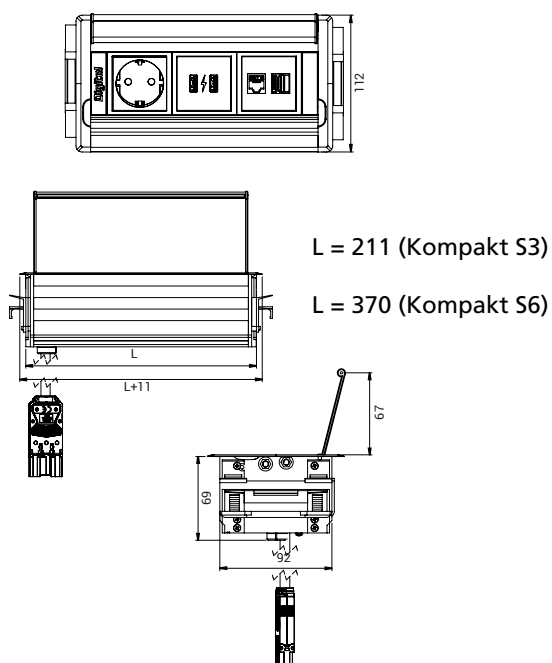

VENTAJAS

- Diseño compacto.
- Tapa de aluminio enrasada con la mesa.
- Espacios para conectividad intercambiables (ver páginas 40/41)

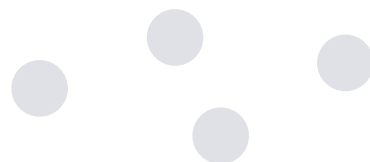

CF45 - Módulos











CF45, es la serie modular de connect FACIL.









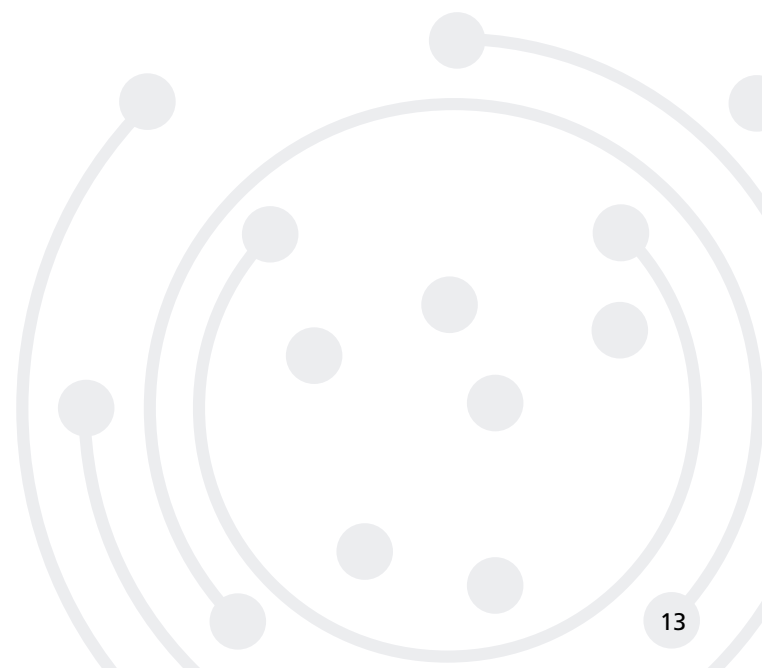



Los módulos de 45x45, tanto para tomas de corriente como para la conectividad, permiten tener la configuración exacta que se requiera en cada instalación.





Los módulos CF45 pueden montarse en las cajas Push y Pull, disponibles en diferentes tamaños y colores.

Es la manera más inteligente de organizar las conexiones en salas de reuniones, mesas de oficina e incluso el hogar.

Modelo	Referencia	Descripción
	CFEM1001	CF45 1x toma de corriente 2P+T 16A 250V, 2 módulos, blanco.
	CFEM1011	CF45 1x toma de corriente 2P+T 16A 250V, inclinada 45°, 2 módulos, blanco.
	CFEM1012	CF45 2x toma de corriente 2P+T 16A 250V, inclinada 45°, 4 módulos, blanco.
	CFEM1013	CF45 3x toma de corriente 2P+T 16A 250V, inclinada 45°, 6 módulos, blanco.
	CFEM1001-05	CF45 1x toma de corriente 2P+T 16A 250V, 2 módulos, rojo.
	CFEM1011-05	CF45 1x toma de corriente 2P+T 16A 250V, inclinada 45°, 2 módulos, rojo.
	CFEM1012-05	CF45 2x toma de corriente 2P+T 16A 250V, inclinada 45°, 4 módulos, rojo.
	CFEM1013-05	CF45 3x toma de corriente 2P+T 16A 250V, inclinada 45°, 6 módulos, rojo.

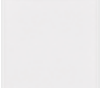

Modelo	Referencia	Descripción
	CFEM1040	CF45 2x USB-A cargador 2,1A 5V, 1 módulo, blanco.
	CFEM1071	CF45 Placa 2 módulos para 1x conector, blanco.
	CFEM1072	CF45 Placa 2 módulos para 2x conectores, blanco.
	CFEM1070	CF45 Placa 1 módulo para 1x conector, blanco.
	CFEM1083	CF45 Conector RJ12 Cat.3, blanco.
	CFEM1085	CF45 Conector RJ45 Cat.5e, blanco.
	CFEM1086	CF45 Conector RJ45 Cat.6e, blanco.
	CFEM1050	CF45 Conector USB con placa 1 módulo, blanco.
	CFEM1051	CF45 Conector USB con placa 1 módulo, entrada tipo L, blanco.
	CFEM1053	CF45 Conector HDMI con placa 1 módulo, blanco.
	CFEM1054	CF45 Conector HDMI con placa 1 módulo, entrada tipo L, blanco.
	CFEM1058	CF45 Conector VGA con placa 1 módulo, blanco.

Modelo	Referencia	Descripción
	CFEM1056	CF45 Conector audio minijack 3,5mm con placa 1 módulo, blanco.
	CFEM1057	CF45 Conector audio minijack 3,5mm, con placa 2 módulos, blanco.
	CFEM1060	CF45 Conector TV-SAT tipo F con placa 1 módulo, blanco.
	CFEM1061	CF45 Conector TV-SAT tipo F con placa 2 módulos, blanco.
	CFEM1091	CF45 Tapa ciega 1 módulo, blanco.
	CFEM1092	CF45 Tapa ciega 2 módulos, blanco.

VENTAJAS

- Módulos de 45x45
- Amplia gama de soluciones para conectividad

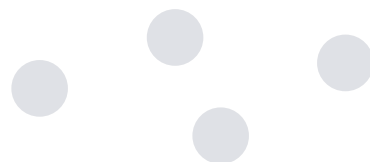

Push



Las cajas Push abren hacia un lado de la mesa y son compatibles con todos los módulos CF45 de connect FACIL. Acabado metálico en los colores blanco, plata y negro, y disponible en 4 tamaños diferentes: 5, 8, 12 y 16 módulos.

Ideal para la instalación en mesas de escritorio y de oficina.

Modelo	Referencia	Descripción
	CFET0105-03	Push 5 módulos, blanco.
	CFET0108-03	Push 8 módulos, blanco.
	CFET0112-03	Push 12 módulos, blanco.
	CFET0116-03	Push 16 módulos, blanco.
	CFET0105-01	Push 5 módulos, plata.
	CFET0108-01	Push 8 módulos, plata.
	CFET0112-01	Push 12 módulos, plata.
	CFET0116-01	Push 16 módulos, plata.
	CFET0105-03	Push 5 módulos, negro.
	CFET0108-03	Push 8 módulos, negro.
	CFET0112-03	Push 12 módulos, negro.
	CFET0116-03	Push 16 módulos, negro.

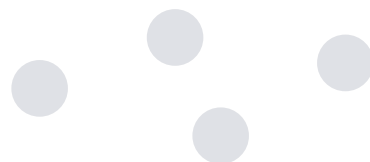









PULL





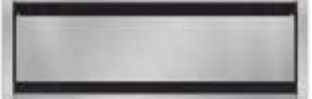

Las cajas Pull abren hacia ambos lados de la mesa, lo que hace esta serie ideal para mesas de reuniones en la que hay personas sentadas a ambos lados de la mesa.

Las cajas Pull son compatibles con todos los módulos CF45 de connect FACIL.

Acabado metálico en los colores blanco, plata y negro, y disponible en 5 tamaños diferentes: 6, 8, 10, 12 y 16 módulos.

Modelo	Referencia	Descripción
	CFET0206-03	Pull 6 módulos, blanco.
	CFET0208-03	Pull 8 módulos, blanco.
	CFET0210-03	Pull 10 módulos, blanco.
	CFET0212-03	Pull 12 módulos, blanco.
	CFET0216-03	Pull 16 módulos, blanco.
	CFET0206-01	Pull 6 módulos, plata.
	CFET0208-01	Pull 8 módulos, plata.
	CFET0210-01	Pull 10 módulos, plata.
	CFET0212-01	Pull 12 módulos, plata.
	CFET0216-01	Pull 16 módulos, plata.

Modelo	Referencia	Descripción
	CFET0206-02	Pull 6 módulos, negro.
	CFET0208-02	Pull 8 módulos, negro.
	CFET0210-02	Pull 10 módulos, negro.
	CFET0212-02	Pull 12 módulos, negro.
	CFET0216-02	Pull 16 módulos, negro.



VENTAJAS CF45

- Sistema modular 45x45
- Cajas metálicas en una gran variedad de tamaños y colores

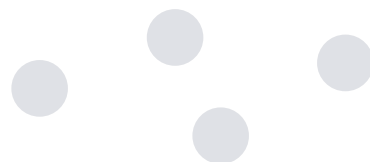

Source



Digitel
connecting...

Elegante y compacta. Source dispone de una toma de corriente con doble cargador USB y dos módulos keystone que proporcionan conectividad en el mínimo espacio.

Fácil instalación en diámetro estándar de 80mm. Acabados sin tapa en acero inoxidable y con tapa metálica en color negro que se abre 181°.

Recomendado para oficinas, el hogar, escuelas y universidades.

Referencia	Descripción
------------	-------------

CFDG4103S

Source

1x toma de corriente 2P+T 16A 250V + 2x USB-A cargador 2,4A 5V + 2x keystone, cable 0,4m con clavija macho GST18i3, acero inoxidable.

 x1	 x2	 x2	 Cable 0,4m	230V~ 50Hz
--	--	--	--	---------------

CFDG3986B

Source con tapa

1x toma de corriente 2P+T 16A 250V + 2x USB-A cargador 2,4A 5V + 2x keystone, cable 0,4m con clavija macho GST18i3, metal negro.

 x1	 x2	 x2	 Cable 0,4m	230V~ 50Hz
--	--	--	--	---------------

Dimensiones

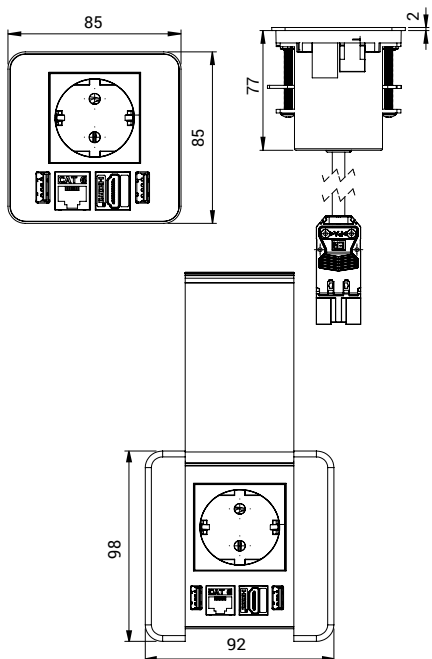

VENTAJAS

- Solución compacta.
- Para diámetro 80mm.
- Acabados sin tapa en acero inoxidable y con tapa metálica en color negro.

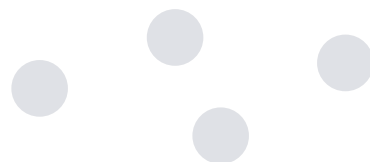

Easy Cap

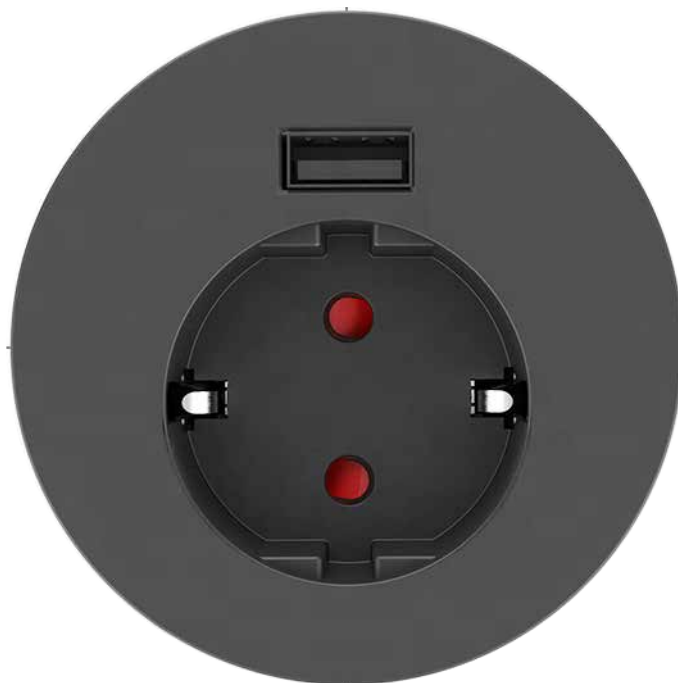

Easy Cap es una toma de corriente circular con cargador USB incorporado. Ideal para empotrar vertical u horizontalmente en un mueble, mesa o incluso un sofá.

La tapa desmontable en acero inoxidable proporciona una protección extra frente al polvo y la humedad.

Instalación directa en cualquier mesa que disponga de una salida de cables con diámetro estándar de 60mm.

Referencia	Descripción
------------	-------------

CF80011002B
(*)

Easy Cap
1x toma de corriente 2P+T 16A 230V + 1x USB-A cargador 2100mA 5V, cable 2m con clavija Schuko, blanco.
Embalaje en blíster.



CF80011002N

Easy Cap
1x toma de corriente 2P+T 16A 230V + 1x USB-A cargador 2100mA 5V, cable 2m con clavija Schuko, negro.
Embalaje en blíster.



CF92C

Tapa para Easy Cap
Acero inoxidable.

Dimensiones

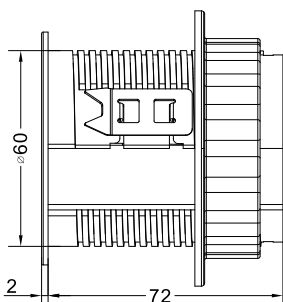
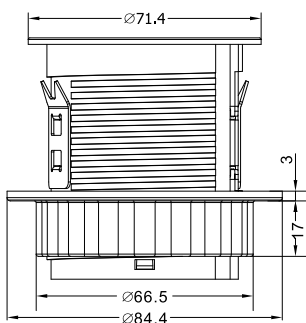

VENTAJAS

- Para diámetro 60mm.
- Cargador USB-A incluido.
- Solución compacta para muebles, mesas y sofás.

(*) Suministro bajo pedido. Consultar plazo de entrega y cantidad mínima requerida.

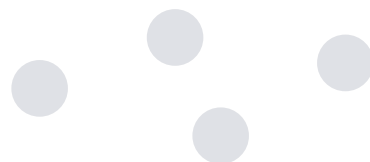





Easy Tower



La torreta Easy Tower, es ideal para mesas de escritorio y encimeras de cocina.

Para subir la torreta, solo hay que pulsar sobre la tapa y extraerla. Se oculta cuando no se necesita y puede incluir tomas de corriente, cargadores USB, tomas de datos y tomas multimedia, en el mínimo espacio.

La torreta se instala en cualquier mesa que disponga de una salida de cables con diámetro estándar de 60mm.

Referencia	Descripción
CF00230002P (*)	<p>Easy Tower 1x indicador LED + 3x tomas de corriente 2P+T 16A 230V, cable 2m con clavija Schuko, plata. Embalaje en blíster.</p>  <p>230V~ 50Hz Ø 60mm</p>
CF00134002P	<p>Easy Tower 1x interruptor luminoso + 3x toma de corriente 2P+T 16A 230V + 1x USB-A cargador 2,1A 5V + 1x USB-C cargador 2,1A 5V, cable 2m con clavija Schuko, plata. Embalaje en blíster.</p>  <p>230V~ 50Hz Ø 60mm</p>
CF01230672P	<p>Easy Tower 1x indicador LED + 3x toma de corriente 2P+T 16A 230V + 2x RJ45 Cat.6 + 1x HDMI, cable 2m con clavija Schuko, cables datos 1,8m , cable HDMI 1,5m, plata.</p>  <p>230V~ 50Hz Ø 60mm</p>
CF01224672P (*)	<p>Easy Tower 1x indicador LED + 2x toma de corriente 2P+T 16A 230V + 1x USB-A cargador 2,1A 5V + 1x USB-C cargador 2,1A 5V + 2x RJ45 Cat.6 + 1x HDMI, cable 2m con clavija Schuko, cables datos 1,8m , cable HDMI 1,5m, plata.</p>  <p>230V~ 50Hz Ø 60mm</p>

Dimensiones

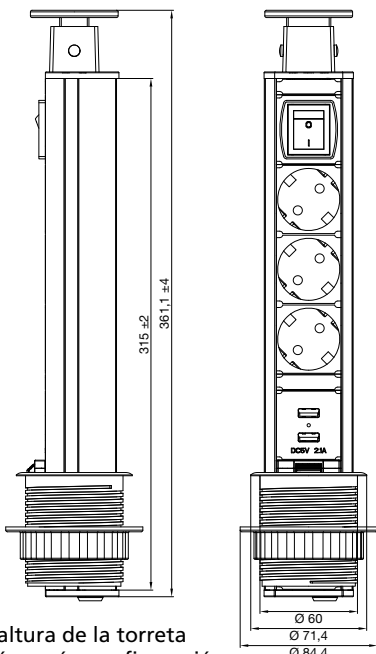

La altura de la torreta varía según configuración.

VENTAJAS

- Instalación fácil y rápida.
- Para diámetro 60mm.
- Perfil de aluminio.

(*) Suministro bajo pedido. Consultar plazo de entrega y cantidad mínima requerida.

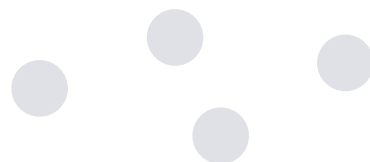



















Wide Tower



Wide Tower es una torreta elevable con un diámetro de estándar de 80mm adecuada para mesas de escritorio y que dispone de diferentes configuraciones de tomas de corriente, cargadores USB, tomas de datos y multimedia.

La subida de la torreta se realiza pulsado sobre la tapa y elevando la torreta hasta su tope. Para bajarla, basta con pulsar nuevamente sobre la tapa.

Referencia	Descripción
CF50230002P (*)	Wide Tower 1x indicador LED + 3x toma de corriente 2P+T 16A 230V, cable 2m con clavija Schuko, plata. Embalaje en blíster.
	   230V~ 50Hz Ø 80mm
CF50132002P	Wide Tower 1x interruptor luminoso + 3x toma de corriente 2P+T 16A 230V + 2x USB-A cargadores 2,1A 5V, cable 2m con clavija Schuko, plata. Embalaje en blíster.
	    230V~ 50Hz Ø 80mm
CF50134002P (*)	Wide Tower 1x interruptor luminoso + 3x toma de corriente 2P+T 16A 230V + 1x USB-A cargador 2,1A 5V + 1x USB-C cargador 2,1A 5V, cable 2m con clavija Schuko, plata. Embalaje en blíster.
	     230V~ 50Hz Ø 80mm
CF51224672P (*)	Wide Tower 1x indicador LED + 2x toma de corriente 2P+T 16A 230V + 1x USB-A cargador 2,1A 5V + 1x USB-C cargador 2,1A 5V + 2x RJ45 Cat.6 + 1x HDMI, cable 2m con clavija Schuko, cables datos 1,8m , cable HDMI 1,5m, plata.
	       230V~ 50Hz Ø 80mm

Dimensiones

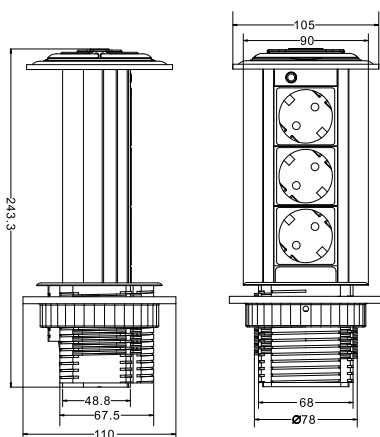

La altura de la torreta
varía según configuración.

VENTAJAS

- Instalación fácil y rápida.
- Para diámetro 80mm.
- Perfil de aluminio.

(*) Suministro bajo pedido. Consultar plazo de entrega y cantidad mínima requerida.

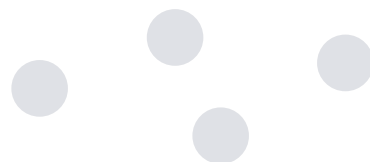

Air Tower



La torreta Air Tower es una solución completa para mesas de reuniones.

Con solo realizar una pulsación, la torreta se eleva automáticamente y se accede a 4 tomas de corriente, 1 toma de datos, 1 toma HDMI y 2 cargadores USB.

Además, la tapa de la torreta es un práctico cargador inalámbrico para teléfonos y tabletas compatibles, que funciona tanto con la torreta elevada como cuando está plegada.

Referencia	Descripción
------------	-------------

CF61049682B

Air Tower

4x toma de corriente 2P+T 16A 230V + 1x cargador inalámbrico + 2x USB-A cargador 2,1 5V + 1x RJ45 Cat.6 + 1x HDMI, cable 2m con clavija Schuko, cables datos 1,8m, cable HDMI 1,5m, blanco.



CF61049682N

Air Tower

4x toma de corriente 2P+T 16A 230V + 1x cargador inalámbrico + 2x USB-A cargador 2,1 5V + 1x RJ45 Cat.6 + 1x HDMI, cable 2m con clavija Schuko, cables datos 1,8m, cable HDMI 1,5m, negro.



Dimensiones

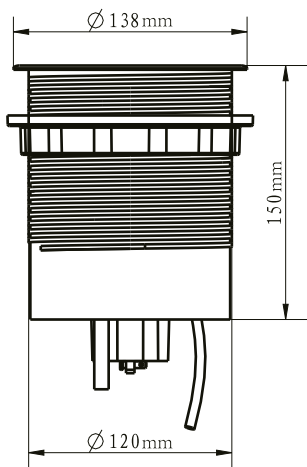

VENTAJAS

- Tapa con cargador inalámbrico.
- Elevación automática.
- Solución completa con mínima profundidad.

Desk Up con Extrapower





Desk Up siempre está al alcance de la mano y sin perforaciones en la mesa de trabajo.

El soporte Desk Up, permite la fijación a tableros con un espesor máximo de 36mm.

El soporte Desk Up Extrapower, para tableros con un espesor máximo de 29mm, permite además añadir la regleta Extrapower, aumentando así el número de tomas de corriente debajo del escritorio.

La regleta Extrapower se conecta a la regleta Desk Up superior y a la red de alimentación, por lo que sólo se precisa un único cable de alimentación.

Ideal para mesas de oficina.

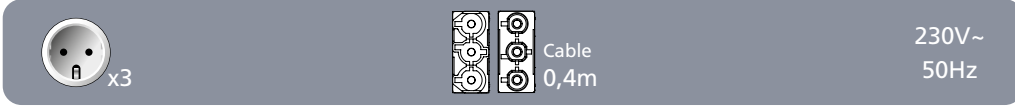
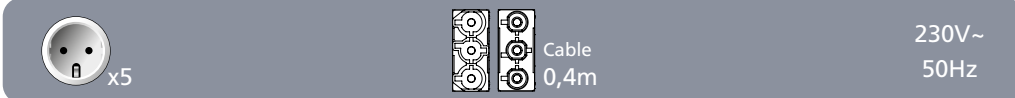
Referencia	Descripción
CFDG3933	<p>Desk Up 3x toma de corriente 2P+T 16A 250V + 1x espacio para conectividad, cable 0,4m con clavija macho GST18i3, negro.</p> 
CFDG3938	<p>Desk Up 2x toma de corriente 2P+T 16A 250V + 2x USB-A cargador 2,4A 5V + 1x espacio para conectividad, cable 0,4m con clavija macho GST18i3, negro.</p> 
CFDG1671	<p>Soporte Desk Up Para espesor máximo 36mm, negro.</p>
CFDG2891	<p>Soporte Desk Up Extrapower Para espesor máximo 29mm, negro.</p>
CFDG3433	<p>Extrapower 3x toma de corriente 2P+T 16A 250V, cables 0,4m con clavijas macho/hembra GST18i3, negro.</p> 
CFDG3454	<p>Extrapower 5x toma de corriente 2P+T 16A 250V, cables 0,4m con clavijas macho/hembra, GST18i3, negro.</p> 

Dimensiones

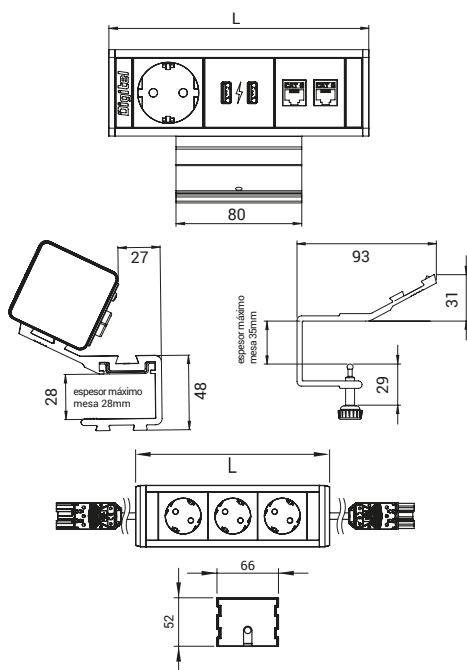

VENTAJAS

- Instalación sin cortes ni perforaciones en el tablero de la mesa.
- Espacios para conectividad intercambiables (ver páginas 36/37).
- La regleta Extrapower se conecta a la regleta Desk Up superior y a la red de alimentación.

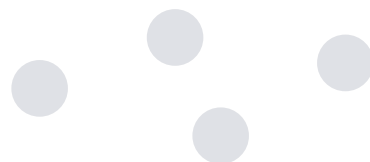



Desk Top



DesK Top, es la solución perfecta en entornos de trabajo compartido y donde se requiere además un uso flexible de la mesa en la oficina.

Gracias a las escuadras de fijación incluidas, Desk Top se fija al borde de la mesa sin dañarla y se ajusta a los distintos grosores del tablero.

Los módulos keystone incluidos permiten alojar directamente los conectores de datos y multimedia que se necesiten en la instalación.

Referencia	Descripción
CF11024220A (*)	<p>Desk Top</p> <p>2x toma de corriente 2P+T 16A 230V + 1x USB-A cargador 2,1A 5V + 1x USB-C cargador 2,1A 5V + 4x keystone, cable 0,2m con clavija macho GST18i3, escuadras fijación incluidas, negro.</p> 
CF11030220A	<p>Desk Top</p> <p>3x toma de corriente 2P+T 16A 230V + 4x keystone, cable 0,2m con clavija macho GST8i3, escuadras fijación incluidas, negro.</p> 
CF110A0230A	<p>Desk Top</p> <p>2x toma de corriente negra 2P+T 16A 230V + 2x toma de corriente roja 2P+T 16A 230V + 6x keystone, cables 0,2m con clavijas macho GST8i3, escuadras fijación incluidas, negro.</p> 

Dimensiones

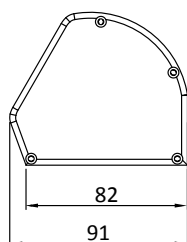
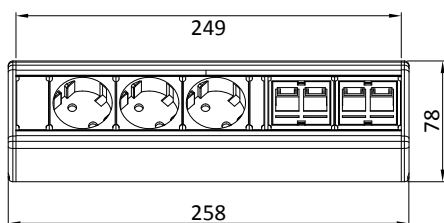

La longitud de la regleta varía según configuración.

VENTAJAS

- Montaje en cualquier tipo de mesa, incluso de cristal.
- Sin necesidad de cajeado.
- Módulos keystone incluidos.

(*) Suministro bajo pedido. Consultar plazo de entrega y cantidad mínima requerida.

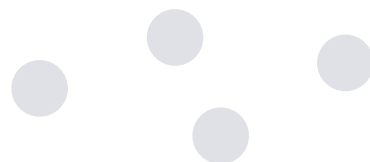

Desk Pro



Con un diseño innovador, DesK Pro resulta ideal para la instalación encima de la mesa de escritorio.

Las escuadras de fijación incluidas, permiten una firme sujeción a la mesa sin dañarla y la posibilidad de desmontarla en cualquier momento.

Los módulos keystone incluidos pueden alojar cualquier conector de datos y multimedia que se requiera en la instalación.

Referencia	Descripción
CFD1024222A	<p>Desk Pro</p> <p>2x toma de corriente 2P+T 16A 230V + 1x USB-A cargador 2,1A 5V + 1x USB-C cargador 2,1A 5V + 4x keystone, cable 2m con clavija Schuko, escuadras fijación incluidas, negro.</p> 
CFD1030222A (*)	<p>Desk Pro</p> <p>3x toma de corriente 2P+T 16A 230V + 4x keystone, cable 2m con clavija Schuko, escuadras fijación incluidas, negro.</p> 
CFD10A0230A (*)	<p>Desk Pro</p> <p>2x toma de corriente negra 2P+T 16A 230V + 2x toma de corriente roja 2P+T 16A 230V + 6x keystone, cables 0,2m con clavijas macho GST8i3, escuadras fijación incluidas, negro.</p> 

Dimensiones

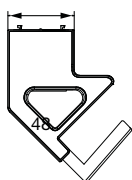
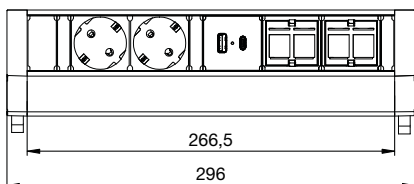
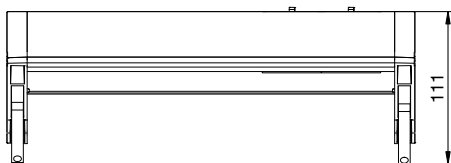

La longitud de la regleta varía según configuración.

VENTAJAS

- Montaje en cualquier tipo de mesa, incluso de cristal.
- Sin necesidad de cajeado.
- Módulos keystone incluidos.

(*) Suministro bajo pedido. Consultar plazo de entrega y cantidad mínima requerida.

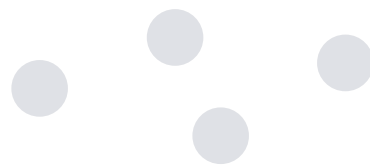

Regletas Vario

3 módulos - 4 módulos





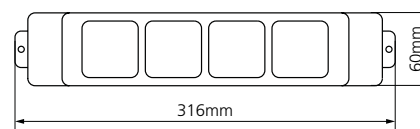
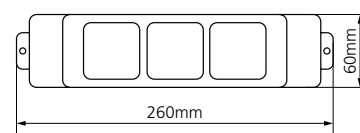























Dimensiones



Las regletas Vario, destacan por su versatilidad de instalación. Gracias a sus aletas laterales, se pueden fijar debajo del tablero de la mesa o incluso atornillarlas a una pared.

Disponibles en 3 y 4 módulos, las tomas de corriente se ofrecen además en diferentes estándares internacionales como el americano, británico y francés.

Referencia	Descripción - 3 módulos
RG3A0011M	2x toma de corriente 2P+T 16A 230V + 2x RJ45 Cat.6, con clavijas macho/hembra GST18i3, negro.    230V~ 50Hz
RG3C00111	3x toma de corriente 2P+T 16A 230V, con clavija macho GST18i3, negro.   230V~ 50Hz
RG3A00111	3x toma de corriente 2P+T 16A 230V, con clavijas macho/hembra GST18i3, negro.   230V~ 50Hz
RG3A00666	3x toma de corriente FR 2P+T 16A 230V, con clavijas macho/hembra GST18i3, negro.   230V~ 50Hz
RG3A00555	3x toma de corriente GB 2P+T 16A 230V, con clavijas macho/hembra GST18i3, negro.   230V~ 50Hz
RG3A00444	3x toma de corriente USA 2P+T 16A 230V, con clavijas macho/hembra GST18i3, negro.   230V~ 50Hz

Referencia	Descripción - 4 módulos
RG4A0111M	3x toma de corriente 2P+T 16A 230V + 2x RJ45 Cat.6, con clavijas macho/hembra GST18i3, negro.    230V~ 50Hz
RG4C01111	4x toma de corriente 2P+T 16A 230V, con clavija macho GST18i3, negro.   230V~ 50Hz
RG4A01111	4x toma de corriente 2P+T 16A 230V, con clavijas macho/hembra GST18i3, negro.   230V~ 50Hz
RG4C0555M	3x toma de corriente GB 2P+T 16A 230V + 2x RJ45 Cat.6, con clavija macho GST18i3, negro.    230V~ 50Hz
RG4A05555	4x toma de corriente GB 2P+T 16A 230V, con clavijas macho/hembra GST18i3, negro.   230V~ 50Hz
RG4A04444	4x toma de corriente 2P+T 16A 230V USA, con clavijas macho/hembra GST18i3, negro.   230V~ 50Hz

Conectividad

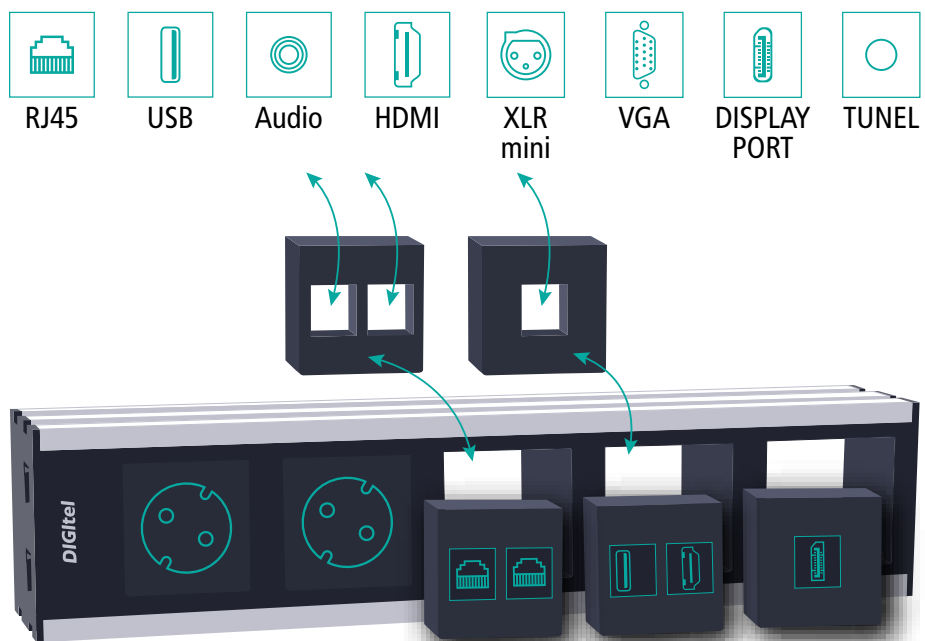

connect FACIL, dispone de una amplia gama de conectores que satisfacen los requisitos de conexión de datos, vídeo y audio que se necesitan en la instalación.

Todos los conectores son hembra/hembra, que facilitan la conexión de los cables sin utilizar ningún tipo de herramienta adicional.

Modelo	Referencia	Descripción
--------	------------	-------------



CFA2D Conector RJ45 Cat.6 para keystone



CFA2H Conector HDMI para keystone



CFA2A Conector audio minijack para keystone



CFA2U Conector USB de datos para keystone



CFA2K Modulo 2x keystone para series Desk Top y Desk Pro



CFA2T Tapón para 1x keystone



CFA2V Conector VGA con placa

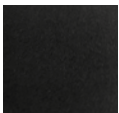

CFDG2782 Tapa ciega para series Flip Up, Kompakt S y Desk Up

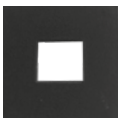

CFDG3002 Módulo 1x keystone para series Flip Up, Kompakt S y Desk Up



CFDG3003 Módulo 2x keystone para series Flip Up, Kompakt S y Desk Up



CFDG1082 Conector Display port para series Flip Up, Kompakt S y Desk Up



CFDG3147 Módulo 1x Display port (conector no incluido) para series Flip Up, Kompakt S y Desk Up



CFDG1080 Conector VGA para series Flip Up, Kompakt S y Desk Up



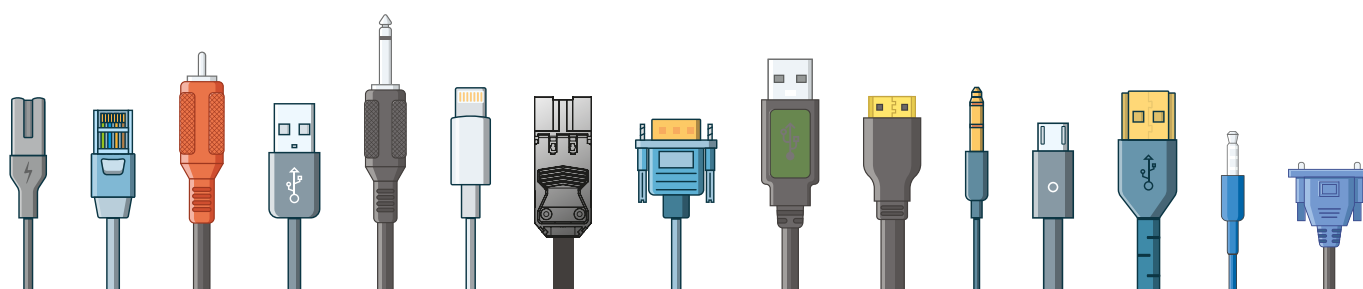
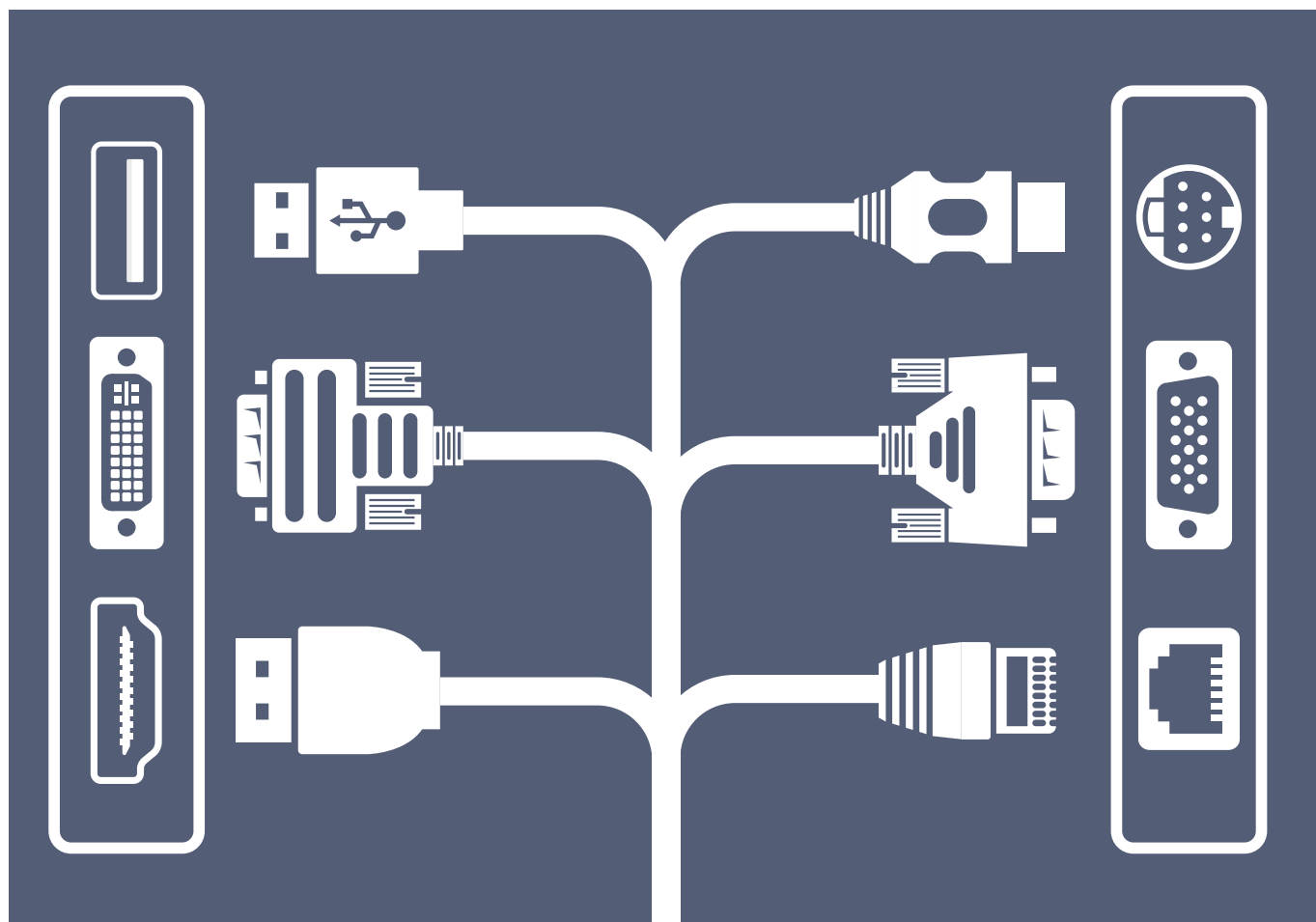

CFDG3145 Módulo 1x VGA (conector no incluido) para series Flip Up, Kompakt S y Desk Up

Cables



Los cables de datos y los cables de alimentación que dotan de energía a las tomas de corriente y cargadores USB, están disponibles en diferentes longitudes.

El sistema de conexión rápida de los cables de alimentación facilita el cableado de la instalación sin utilizar herramientas.

Modelo	Referencia	Descripción
	9293130531	Clavija hembra GST18i3, negro
	9293136530	Clavija hembra GST18i3, roja
	9293230531	Clavija macho GST18i3, negro
	9223210071	Cable de alimentación hembra GST18i3 - clavija Schuko, 1m, negro
	9223215071	Cable de alimentación hembra GST18i3 - clavija Schuko, 1,5m, negro
	9223220071	Cable de alimentación hembra GST18i3 - clavija Schuko, 2m, negro
	9223230071	Cable de alimentación hembra GST18i3 - clavija Schuko, 3m, negro
	9942980112	Cable de alimentación hembra GST18i3 - clavija GB, 3m, negro
	9223250071	Cable de alimentación hembra GST18i3 - clavija Schuko, 5m, negro
	9223270071	Cable de alimentación hembra GST18i3 - clavija Schuko, 7m, negro
	9223299071	Cable de alimentación hembra GST18i3 - clavija Schuko, 10m, negro
	G223210601	Cable de interconexión clavijas hembra/macho GST18i3, 1m, negro
	G223220601	Cable de interconexión clavijas hembra/macho GST18i3, 2m, negro
	G223230601	Cable de interconexión clavijas hembra/macho GST18i3, 3m, negro
	G223250601	Cable de interconexión clavijas hembra/macho GST18i3, 5m, negro
	G223270601	Cable de interconexión clavijas hembra/macho GST18i3, 7m, negro
	G223299601	Cable de interconexión clavijas hembra/macho GST18i3, 10m, negro
	9203010531	Derivador en T con 1x entrada macho GST18i3 / 2x salida hembra GST18i3, 3 polos, negro
	9203012531	Derivador en T plano con 1x entrada macho GST18i3 / 2x salida hembra GST18i3, 3 polos, negro
	CFA2L1	Latiguillo RJ45 Cat.6, 1,5m
	CFA2L3	Latiguillo RJ45 Cat.6, 3m



@guijarro
www.guijarrohermanos.es

c/ Isaac Peral, 6
Pol. Ind. Ntra. Sra. de Butarque
28914 Leganés (Madrid)
Telf.: 91 649 37 99 • Fax: 91 687 66 16
info@guijarrohermanos.es

